

โรงพยาบาลศรีนคร ปี 2566

23

ใบสำคัญการลงบัญชี

รหัสสมุดรายวัน 02 สมุดรายวันเงินจ่าย
 วันที่เอกสาร 09/06/2566 เลขที่เอกสาร บจ66/200542
 วันที่ใบกำกับภาษี เลขที่ใบกำกับภาษี เมด เซ็นส์ เฮลธ
 วันที่เช็ค เลขที่เช็ค 11934594ลงทุน
 คำอธิบาย จ่ายค่าเครื่องชั่งน้ำหนักดิจิตอล, เครื่องชั่งน้ำหนัก, เครื่องดูดของเหลว, ชุดตรวจน้ำตาลเบาค่าเสื่อม66 ส่วน70

ด้านรับ
 ด้านจ่าย
 ทั่วไป

ลำดับ	รหัสบัญชี	รายการ	เดบิต	เครดิต
1	2101020199.201	เจ้าหนี้ งบลงทุน UC	111,200.00	1,040.00
2	2111020199.107	ภาษีเงินได้หัก ณ ที่จ่ายรอนำส่ง		
3	1101030102.104.0	ธกส.020030530341(งบลงทุน)		
หมายเหตุ : ของผู้อนุมัติให้ใช้กรณีใบสำคัญการลงบัญชีที่ไม่ใช่การรับเงินสด เงินฝากธนาคารหรือเงินฝากคลัง			111,200.00	111,200.00

ผู้ลงบัญชี

(นางสาวจันทรา พึ่งทองคำ)
 นักวิชาการเงินและบัญชี

ผู้ตรวจสอบ

(นายจักรกฤษ กำรूप)
 นักจัดการงานทั่วไปชำนาญการ

ผู้อนุมัติ

(นายพงศธร เหลือหลาย)
 ผู้อำนวยการโรงพยาบาลศรีนคร



บันทึกข้อความ

ส่วนราชการ โรงพยาบาลศรีนคร อำเภอศรีนคร จังหวัดสุโขทัย 64180

ที่ สท 0033.901/

วันที่ ๙ มิ.ย. 2566

เรื่อง ขออนุมัติเบิกจ่ายเงินงบประมาณ UC ส่วน 70%

เรียน ผู้อำนวยการโรงพยาบาลศรีนคร

ด้วยงานการเงินและบัญชี กลุ่มงานบริหารทั่วไป ขออนุมัติเบิกจ่ายเงินมีรายละเอียดดังต่อไปนี้
ตามคำสั่งสำนักงานปลัดกระทรวงสาธารณสุข ที่ 2993/2563 ลงวันที่ 6 พฤศจิกายน 2563 การมอบ
อำนาจในการอนุมัติจ่ายเงินบำรุงผู้อำนวยการโรงพยาบาลชุมชนครั้งหนึ่งไม่เกิน 2,000,000 บาท (สองล้าน
บาทถ้วน)

ลำดับ	ชื่อผู้รับเงินที่จ่ายให้	รายการจ่าย	บิลเลขที่	จำนวนเงิน
1	หจก.เมต เซ็นส์ เฮลท์แคร์	ครุภัณฑ์การแพทย์	IVMS66012	111,200.00
(ตัวอักษร)	หนึ่งแสนหนึ่งหมื่นหนึ่งพันสองร้อยบาทถ้วน			111,200.00

(นางดวงเดือน ศรีพิบูลย์)

เจ้าพนักงานการเงินและบัญชี ชำนาญงาน

ความเห็นหัวหน้ากลุ่มงานบริหารทั่วไป

เรียน ผู้อำนวยการโรงพยาบาลศรีนคร

-เพื่อโปรดพิจารณาอนุมัติ

(นายจักรกฤษ ก่ารูป)

นักจัดการงานทั่วไปชำนาญการ

อนุมัติจ่าย

(นายพงศธร เหลือหลาย)

(นายพงศธร เหลือหลาย)

ผู้อำนวยการโรงพยาบาลศรีนคร



บันทึกข้อความ

ส่วนราชการ โรงพยาบาลศรีนคร เลขที่ ๔๓๓ หมู่ ๓ ต.ศรีนคร อ.ศรีนคร จ.สุโขทัย ๖๔๑๘๐

ที่ สท๐๐๓๓.๙๐๑/๒๖๒

วันที่ ๒๓ พ.ค. ๒๕๖๖

เรื่อง ขอส่งเอกสารเบิกจ่ายเงิน

เรียน งานการเงิน

ด้วย งานพัสดุ ขอส่งเอกสารเพื่อเบิกจ่ายเงิน ตามที่หน่วยงานพัสดุ ได้ซื้อครุภัณฑ์การแพทย์ จำนวน ๔ รายการ โดยวิธีเฉพาะเจาะจง กับ ห้างหุ้นส่วนจำกัด เมต เซ็นส์ เฮลท์แคร์ ได้เสนอราคา เป็นเงินทั้งสิ้น ๑๑๑,๒๐๐.๐๐ บาท (หนึ่งแสนหนึ่งหมื่นหนึ่งพันสองร้อยบาทถ้วน) ซึ่งเป็นราคารวมภาษีมูลค่าเพิ่มแล้ว ตามใบสั่งซื้อ เลขที่ ๑๓๑/๒๕๖๖ ลงวันที่ ๗ เมษายน ๒๕๖๖ นั้น

ผู้ตรวจรับได้ตรวจรับของถูกต้องแล้ว

จึงเรียนมาเพื่อโปรดดำเนินการเบิกจ่าย จากงบค่าบริการทางการแพทย์เบิกจ่ายในลักษณะงบลงทุน ส่วน ๗๐ % ระดับหน่วยบริการ ปีงบประมาณ ๒๕๖๖ ให้ผู้ขายต่อไป

(นางสาวเจียมใจ ทรัพย์เกิด)

เจ้าหน้าที่พัสดุ

ลงชื่อ..... เวณิกาผู้รับชุดจัดซื้อจัดจ้าง

(นางสาวเวณิกา จงไพบูลย์)

เจ้าหน้าที่การเงิน

12 3 พ.ค. ๒๕๖๖



บันทึกข้อความ

ส่วนราชการ โรงพยาบาลศรีนคร กลุ่มงานบริหารทั่วไป งานพัสดุ โทร. ๐-๕๕๖๑-๒๗๒๕ ต่อ ๑๐๐

ที่ สท ๐๐๓๓.๙๐๑/ ๒๖๒ วันที่ ๑๖ พฤษภาคม ๒๕๖๖

เรื่อง รายงานผลการพิจารณารายละเอียดวิธีการและขั้นตอนการจัดซื้อครุภัณฑ์การแพทย์

เรียน ผู้ว่าราชการจังหวัดสุโขทัย

เรื่องเดิม

ด้วยโรงพยาบาลศรีนคร ได้จัดซื้อครุภัณฑ์การแพทย์ จำนวน ๔ รายการ เป็นเงินทั้งสิ้น ๑๑๑,๒๐๐.๐๐.-บาท (-หนึ่งแสนหนึ่งหมื่นหนึ่งพันสองร้อยบาทถ้วน-) จาก ห้างหุ้นส่วนจำกัด เมด เซ็นส์ เฮลธ์แคร์ ตามใบสั่งซื้อ เลขที่ ๑๓๑/๒๕๖๖ ลงวันที่ ๗ เมษายน ๒๕๖๖ โดยใช้เงินจากงบค่าบริการทางการแพทย์เบิกจ่ายในลักษณะงบลงทุน ส่วน ๗๐ % ระดับหน่วยบริการ ปีงบประมาณ ๒๕๖๖ นั้น

ข้อเท็จจริง

ผู้ขาย ได้ดำเนินการส่งมอบสินค้า จำนวน ๔ รายการ เมื่อวันที่ ๑๒ พฤษภาคม ๒๕๖๖ และคณะกรรมการตรวจรับพัสดุได้ตรวจรับเรียบร้อยแล้ว เมื่อวันที่ ๑๕ พฤษภาคม ๒๕๖๖

ข้อระเบียบ/ข้อกฎหมาย

๑. ระเบียบกระทรวงการคลังว่าด้วยการจัดซื้อจัดจ้างและการบริหารพัสดุภาครัฐ พ.ศ. ๒๕๖๐ ข้อ ๑๖ เมื่อสิ้นสุดกระบวนการจัดซื้อจัดจ้างในแต่ละโครงการ ให้หน่วยงานของรัฐจัดให้มีการบันทึกรายงานผลการพิจารณา รายละเอียดวิธีการและขั้นตอนการจัดซื้อจัดจ้างพร้อมทั้งเอกสารหลักฐานประกอบ

๒. อำนวยการอนุมัติในการดำเนินการตามพระราชบัญญัติการจัดซื้อจัดจ้างและการบริหารพัสดุภาครัฐ พ.ศ.๒๕๖๐ และระเบียบกระทรวงการคลังว่าด้วยการจัดซื้อจัดจ้างและการบริหารพัสดุภาครัฐ พ.ศ. ๒๕๖๐ และกฎกระทรวง ระเบียบ หรือประกาศที่ออกตามความในพระราชบัญญัตินี้ ตามคำสั่งจังหวัดสุโขทัย ที่ ๓๒๔๕/๒๕๖๕ ลงวันที่ ๑๙ ธันวาคม ๒๕๖๕ เป็นอำนาจของนายแพทย์สาธารณสุขจังหวัดสุโขทัย

ข้อพิจารณา

จึงขอรายงานผลการพิจารณารายละเอียด วิธีการและขั้นตอนการจัดซื้อจัดจ้างพร้อมแนบหลักฐานประกอบราชการ ดังนี้

๑. รายงานขอจัดซื้อ
๒. รายงานผลการพิจารณาและขออนุมัติสั่งซื้อ
๓. ประกาศผู้ชนะการเสนอราคา
๔. ใบสั่งซื้อ
๕. ใบตรวจรับการจัดซื้อ

ข้อเสนอ

จึงเรียนมาเพื่อโปรดทราบ

(นายจักรกฤษ กำรูป)
หัวหน้าเจ้าหน้าที่

(นางสาวเจียมใจ ทรัพย์เกิด)
เจ้าหน้าที่

ใบตรวจรับพัสดุ

ตามระเบียบกระทรวงการคลังว่าด้วยการจัดซื้อจัดจ้าง และการบริหารพัสดุภาครัฐ พ.ศ.๒๕๖๐ ข้อ ๑๗๕

วันที่ ๑๕ พฤษภาคม ๒๕๖๖

ตามที่ โรงพยาบาลศรีนคร ได้จัดซื้อครุภัณฑ์การแพทย์ รายละเอียดของการจัดซื้อ มีดังนี้

ลำดับ	รายการ	จำนวน	หน่วย	ราคาต่อหน่วย (บาท)	จำนวนเงิน (บาท)
๑.	เครื่องชั่งน้ำหนักแบบดิจิทัล ขนาด ๓๐๐ กก.	๒	เครื่อง	๑๐,๑๐๐.๐๐	๒๐,๒๐๐.๐๐
๒.	เครื่องชั่งน้ำหนักแบบธรรมดา	๒	เครื่อง	๗,๕๐๐.๐๐	๑๕,๐๐๐.๐๐
๓.	เครื่องดูดของเหลวและก๊าซในกระเพาะ อาหาร	๑	เครื่อง	๒๖,๐๐๐.๐๐	๒๖,๐๐๐.๐๐
๔.	ชุดตรวจหูด	๒	ชุด	๒๕,๐๐๐.๐๐	๕๐,๐๐๐.๐๐
				ราคาสินค้า/บริการ	๑๐๓,๙๐๐.๐๐
				ภาษีมูลค่าเพิ่ม	๗,๒๗๔.๗๗
(หนึ่งแสนหนึ่งหมื่นหนึ่งพันสองร้อยบาทถ้วน)				จำนวนเงินรวมทั้งสิ้น	๑๑๑,๑๗๔.๗๗

จาก ห้างหุ้นส่วนจำกัด เมต เซ็นส์ เฮลท์แคร์ จำกัด ตามใบสั่งซื้อ เลขที่ ๑๓๑/๒๕๖๖ ลงวันที่ ๗ เมษายน ๒๕๖๖
ครบกำหนดส่งมอบ วันที่ ๒๙ พฤษภาคม ๒๕๖๖

บัดนี้ผู้ขายแจ้งส่งมอบพัสดุ ตามใบส่งของ เลขที่ IVMS๖๖๐๑๒ ลงวันที่ ๑๒ พฤษภาคม ๒๕๖๖
คณะกรรมการตรวจรับพัสดุได้ตรวจรับพัสดุ เมื่อวันที่ ๑๕ พฤษภาคม ๒๕๖๖ แล้วปรากฏว่า

ผลการตรวจรับ

ถูกต้อง

ครบถ้วนตามสัญญา

ไม่ครบถ้วนตามสัญญา

ค่าปรับ

มีค่าปรับ

ไม่มีค่าปรับ

จึงขอเสนอรายงานต่อ ผู้ว่าราชการจังหวัดสุโขทัย เพื่อโปรดทราบ ตามนัยข้อ ๑๗๕ (๔) แห่งระเบียบ
กระทรวงการคลังว่าด้วยการจัดซื้อจัดจ้างและการบริหารพัสดุภาครัฐ พ.ศ.๒๕๖๐

(ลงชื่อ).....ประธานกรรมการฯ

(นางประจวบ จงอยู่สุข)

(ลงชื่อ).....กรรมการ

(นางมีนา วิชิตนาค)

(ลงชื่อ).....กรรมการ

(นางบรรจง พรตะคุ)

/(นางสาว...

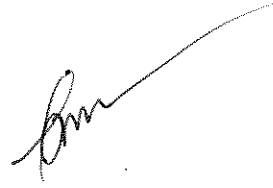

(นางสาวเจียมใจ ทรัพย์เกิด)
เจ้าหน้าที่

เรียน ผู้ว่าราชการจังหวัดสุโขทัย

- คณะกรรมการตรวจรับพัสดุ ได้ตรวจรับพัสดุถูกต้องครบถ้วน เรียบร้อย
- จึงเรียนมาเพื่อโปรดทราบ



(นายจักรกฤษ กำรูป)

หัวหน้าเจ้าหน้าที่

วันที่ ๑๕ พฤษภาคม ๒๕๖๖

ทราบ



(นายพงศธร เหลือหลาย)

ผู้อำนวยการโรงพยาบาลศรีนคร ปฏิบัติราชการแทน

ผู้ว่าราชการจังหวัดสุโขทัย

วันที่ ๑๕ พฤษภาคม ๒๕๖๖

หมายเหตุ : เลขที่โครงการ ๖๖๐๔๙๓๗๑๔๘๒

เลขที่สัญญา ๖๖๐๔๑๔๓๓๐๐๓๑

เลขคุมตรวจรับ ๖๖๐๔A๑๔๐๖๑๗๑

ใบกำกับภาษี/ใบส่งสินค้า/ใบแจ้งหนี้ TAX INVOICE/DELIVERY ORDER/DEBIT NOTE	ต้นฉบับ Original
---	---------------------

นามลูกค้า โรงพยาบาลศรีนคร ที่อยู่ 433 หมู่ 3 ตำบลศรีนคร อำเภอศรีนคร จังหวัดสุโขทัย 64180 เลขประจำตัวผู้เสียภาษี 0994002212728	เลขที่ IVMS66012 วันที่ ๑๒ พ.ค. ๒๕๖๖ อ้างถึง เงื่อนไขการชำระเงิน 30 วัน
---	--

ลำดับ	รายการ	จำนวน	หน่วย	ราคาต่อหน่วย	จำนวนเงิน
1	เครื่องชั่งน้ำหนักแบบดิจิตอล ขนาด 300 กิโลกรัม	2	เครื่อง	10,100.00	20,200.00
2	เครื่องชั่งน้ำหนักแบบธรรมดา	2	เครื่อง	7,500.00	15,000.00
3	เครื่องดูดของเหลวและก๊าซในระเพาะอาหาร (Drainage Suction)	1	เครื่อง	26,000.00	26,000.00
4	ชุดตรวจหูตา (Ophthamo Oscope)	2	ชุด	25,000.00	50,000.00

.....ประธานกรรมการ
(นางประจวบ งามอยู่สุข)
กรรมการ
(นางณิชา วิจิตรนาค)
กรรมการ
(นางบรรจง พงศ์ฤ)
 วันที่ตรวจรับ ๑๕ พ.ค. ๒๕๖๖

เจ้าหนี้ บลจ.ทูน (UC)
 เมื่อ 15 พ.ค. 2566

ผิด ตก ยกเว้น E. & O.E.

หนึ่งแสนหนึ่งหมื่นหนึ่งพันสองร้อยบาทถ้วน	ราคาสินค้า	103,925.23
--	------------	------------



รายการสินค้าดังกล่าวยังเป็นกรรมสิทธิ์ของผู้ขายจนกว่าจะมีการชำระเงินเสร็จสมบูรณ์	ภาษีมูลค่าเพิ่ม	7,274.77
หากได้รับสินค้าไม่ถูกต้อง ผู้ซื้อต้องแจ้งเป็นลายลักษณ์อักษรภายใน 7 วัน หากพ้นกำหนด ผู้ขายจะถือว่าผู้ซื้อได้รับสินค้าครบถ้วนแล้ว	รวมเป็นเงินทั้งสิ้น	111,200.00

ได้รับสินค้าตามรายการข้างต้นในสภาพสมบูรณ์และราคาถูกต้อง	ผู้รับมอบอำนาจ
ผู้รับสินค้า..... วันที่.....	 ห้างหุ้นส่วนจำกัด เมด เซ็นส์ เฮลท์แคร์ MED SENSES HEALTHCARE LIMITED PARTNERSHIP นางสาวเบญจพร ทะสุใจ

3 ๒๖๖๖
 4 ๒๖๖๖
 ๐๙-๓๐๑๖

ใบกำกับภาษี/ใบส่งสินค้า/ใบแจ้งหนี้
TAX INVOICE/DELIVERY ORDER/DEBIT NOTE

สำเนา
Copy

นามลูกค้า โรงพยาบาลศรีนคร ที่อยู่ 433 หมู่ 3 ตำบลศรีนคร อำเภอศรีนคร จังหวัดสุโขทัย 64180 เลขประจำตัวผู้เสียภาษี 0994002212728				เลขที่ IVMS66012 วันที่ อ้างถึง เงื่อนไขการชำระเงิน 30 วัน	
ลำดับ	รายการ	จำนวน	หน่วย	ราคาต่อหน่วย	จำนวนเงิน
1	เครื่องชั่งน้ำหนักแบบดิจิตอล ขนาด 300 กิโลกรัม	2	เครื่อง	10,100.00	20,200.00
2	เครื่องชั่งน้ำหนักแบบธรรมดา	2	เครื่อง	7,500.00	15,000.00
3	เครื่องดูดของเหลวและก๊าซในกระเพาะอาหาร (Drainage Suction)	1	เครื่อง	26,000.00	26,000.00
4	ชุดตรวจหูตา (Ophthamo Oscope)	2	ชุด	25,000.00	50,000.00
.....ประธานกรรมการ (นางประจวบ จงอภัย) กรรมการ (นางนิมา วิจิตนาน)					
.....กรรมการ (นางบรรจง ทิระตะกู) วันที่ตรวจรับ.....					
ผิด คถ ยกเว้น E. & O.E.					
หนึ่งแสนหนึ่งหมื่นหนึ่งพันสองร้อยบาทถ้วน				ราคาสินค้า 103,925.23 ภาษีมูลค่าเพิ่ม 7,274.77 รวมเป็นเงินทั้งสิ้น 111,200.00	
รายการสินค้าดังกล่าวยังเป็นกรรมสิทธิ์ของผู้ขายจนกว่าจะมีการชำระเงินเสร็จสมบูรณ์ หากได้รับสินค้าไม่ถูกต้อง ผู้ซื้อต้องแจ้งเป็นลายลักษณ์อักษรภายใน 7 วัน หากพ้นกำหนด ผู้ขายจะถือว่าผู้ซื้อได้รับสินค้าครบถ้วนแล้ว					
ได้รับสินค้าตามรายการข้างต้นในสภาพสมบูรณ์และราคาถูกต้อง				ผู้รับมอบอำนาจ  ห้างหุ้นส่วนจำกัด เมด เซ็นส์ เฮลท์แคร์ MED SENSES HEALTHCARE LIMITED PARTNERSHIP นางสาวเบญจพร ทะสุใจ	
ผู้รับสินค้า..... วันที่.....	ผู้ส่งสินค้า..... วันที่.....				

ใบเสร็จรับเงิน	ต้นฉบับ
RECEIPT	Original

นามลูกค้า โรงพยาบาลศรีนคร ที่อยู่ 433 หมู่ 3 ตำบลศรีนคร อำเภอศรีนคร จังหวัดสุโขทัย 64180 เลขประจำตัวผู้เสียภาษี 0994002212728	เลขที่ IVMS66012 วันที่ อ้างถึง เดือนไขการชำระเงิน 30 วัน
---	--

ลำดับ	รายการ	จำนวน	หน่วย	ราคาต่อหน่วย	จำนวนเงิน
1	เครื่องซังน้ำหนักแบบดิจิตอล ขนาด 300 กิโลกรัม	2	เครื่อง	10,100.00	20,200.00
2	เครื่องซังน้ำหนักแบบธรรมดา	2	เครื่อง	7,500.00	15,000.00
3	เครื่องดูดของเหลวและก๊าซในกระเพาะอาหาร (Drainage Suction)	1	เครื่อง	26,000.00	26,000.00
4	ชุดตรวจหูตา (Ophthamo Oscope)	2	ชุด	25,000.00	50,000.00

ผิด ตก ยกเว้น E. & O.E.

หนึ่งแสนหนึ่งหมื่นหนึ่งพันสองร้อยบาทถ้วน	ราคาสินค้า	103,925.23
รายการสินค้าดังกล่าวยังถือเป็นกรรมสิทธิ์ของผู้ขายจนกว่าจะมีการชำระเงินเสร็จสมบูรณ์	ภาษีมูลค่าเพิ่ม	7,274.77
หากได้รับสินค้าไม่ต้อง ผู้ซื้อต้องแจ้งเป็นลายลักษณ์อักษรภายใน 7 วัน หากพ้นกำหนด ผู้ขายจะถือว่าผู้ซื้อได้รับสินค้าครบถ้วนแล้ว	รวมเป็นเงินทั้งสิ้น	111,200.00

ชำระโดย () เงินสด () เช็คธนาคาร.....สาขา.....เลขที่.....ลงวันที่..... ผู้รับสินค้า..... ผู้รับเงิน..... วันที่..... วันที่.....	ผู้รับมอบอำนาจ  ห้างหุ้นส่วนจำกัด เมด เซ็นส์ เฮลท์แคร์ MED SENSES HEALTHCARE LIMITED PARTNERSHIP นางสาวเบญจพร ทะสุใจ
--	---

ใบสั่งซื้อ

ผู้ขาย ห้างหุ้นส่วนจำกัด เมต เซ็นส์ เฮลท์แคร์
ที่อยู่เลขที่ ๑๙๐ หมู่ที่ ๔ ตำบลป่าสัก
อำเภอเมือง จังหวัดลำพูน ๕๑๐๐๐
โทรศัพท์ ๐๘๔-๖๑๖๘๘๔๕
เลขประจำตัวผู้เสียภาษี ๐๕๑๓๕๖๔๐๐๑๑๗๐

ใบสั่งซื้อ เลขที่ ๑๓๑ /๒๕๖๖
วันที่ ๗ เมษายน ๒๕๖๖
ส่วนราชการ โรงพยาบาลศรีนคร
ที่อยู่ ม. ๐๓ ตำบลศรีนคร
อำเภอศรีนคร จังหวัดสุโขทัย
โทรศัพท์ ๐-๕๕๖๕-๒๗๒๕

ตามที่ ห้างหุ้นส่วนจำกัด เมต เซ็นส์ เฮลท์แคร์ ได้เสนอราคา ไว้ต่อ โรงพยาบาลศรีนคร ซึ่งได้รับราคาและตกลงซื้อ ตามรายการดังต่อไปนี้

ลำดับ	รายการ	จำนวน	หน่วย	ราคาต่อหน่วย (บาท)	จำนวนเงิน (บาท)
๑.	เครื่องชั่งน้ำหนักแบบดิจิตอล ขนาด ๓๐๐ กก.	๒	เครื่อง	๑๐,๑๐๐.๐๐	๒๐,๒๐๐.๐๐
๒.	เครื่องชั่งน้ำหนักแบบธรรมดา	๒	เครื่อง	๗,๕๐๐.๐๐	๑๕,๐๐๐.๐๐
๓.	เครื่องดูดของเหลวและก๊าซในกระเพาะอาหาร	๑	เครื่อง	๒๖,๐๐๐.๐๐	๒๖,๐๐๐.๐๐
๔.	ชุดตรวจหูดตา	๑	ชุด	๒๕,๐๐๐.๐๐	๕๐,๐๐๐.๐๐
				ราคาสินค้า/บริการ	๑๐๓,๙๐๐.๐๐
				ภาษีมูลค่าเพิ่ม	๗,๒๗๔.๗๗
(หนึ่งแสนหนึ่งหมื่นหนึ่งพันสองร้อยบาทถ้วน)				จำนวนเงินรวมทั้งสิ้น	๑๑๑,๑๗๔.๗๗

การซื้อขาย อยู่ภายใต้เงื่อนไขต่อไปนี้

- กำหนดส่งมอบภายใน ๓๐ วันทำการ นับถัดจากวันที่ลงนามในใบสั่งซื้อ
- ครบกำหนดส่งมอบวันที่ ๒๙ พฤษภาคม ๒๕๖๖
- สถานที่ส่งมอบ โรงพยาบาลศรีนคร ๔๓๓ ม.๓ ตำบลศรีนคร อำเภอศรีนคร จังหวัดสุโขทัย
- ระยะเวลาประกัน ๑ ปี
- สงวนสิทธิ์ค่าปรับกรณีส่งมอบเกินกำหนด โดยคิดค่าปรับเป็นรายวันในอัตราร้อยละ ๐.๒ ของราคาส่งของที่ยังไม่ได้รับมอบแต่จะต้องไม่ต่ำกว่าวันละ ๑๐๐.๐๐ บาท
- ส่วนราชการสงวนสิทธิ์ที่จะไม่รับมอบถ้าปรากฏว่าสินค้านั้นมีลักษณะไม่ตรงตามรายการที่ระบุไว้ในใบสั่งซื้อ กรณีนี้ผู้รับจ้างจะต้องดำเนินการเปลี่ยนใหม่ให้ถูกต้องตามใบสั่งซื้อทุกประการ
- ผู้กรณงานจ้าง ผู้จ้างจะต้องไม่เอางานทั้งหมดหรือแต่บางส่วนแห่งสัญญาไปจ้างช่วงอีกทอดหนึ่ง เว้นแต่การจ้างช่วงงานแต่บางส่วนที่ได้รับอนุญาตเป็นหนังสือจากผู้ว่าจ้างแล้ว การที่ผู้ว่าจ้างได้อนุญาตให้จ้างช่วงงานแต่บางส่วนดังกล่าว นั้น ไม่เป็นเหตุให้ผู้รับจ้างหลุดพ้นจากความรับผิดชอบหรือพันธะหน้าที่ตามสัญญานี้ และผู้รับจ้างจะยังคงต้องรับผิดชอบความผิดและความประมาทเลินเล่อของผู้รับจ้างช่วง หรือของตัวแทนหรือลูกจ้างของผู้รับจ้างช่วงนั้นทุกประการ กรณีผู้รับจ้างไปจ้างช่วงงานแต่บางส่วนโดยฝ่าฝืนความในวรรคหนึ่ง ผู้รับจ้างต้องชำระค่าปรับให้แก่ผู้ว่าจ้างเป็นจำนวนเงินในอัตราร้อยละ ๑๐ (สิบ) ของวงเงินของงานที่จ้างช่วงตามสัญญา ทั้งนี้ ไม่ตัดสิทธิผู้ว่าจ้างในการบอกเลิกสัญญา
- การประเมินผลการปฏิบัติงานของผู้ประกอบการ หน่วยงานของรัฐสามารถนำผลการปฏิบัติงานแล้วเสร็จตามสัญญาหรือข้อตกลงของคู่สัญญาเพื่อนำมาประเมินผลการปฏิบัติงานของผู้ประกอบการ

/หมายเหตุ...

หมายเหตุ :

๑. การติดอากรแสตมป์ให้เป็นไปตามประมวลกฎหมายรัษฎากร หากต้องการให้ใบสั่งซื้อมีผลตามกฎหมาย
๒. ใบสั่งซื้อนี้อ้างอิงตามเลขที่โครงการ ๖๖๐๔๙๓๗๑๔๘๒ ชื่อครุภัณฑ์การแพทย์ โดยวิธีเฉพาะเจาะจงตามประกาศ จังหวัดสุโขทัย วันที่ ๔ เมษายน ๒๕๖๖

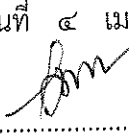
ลงชื่อ.....

(นางสาวเจียมใจ ทรัพย์เกิด)

เจ้าหน้าที่

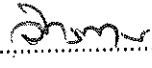
ลงชื่อ..........ผู้สั่งซื้อ

(นายจักรกฤษ กำรูป)

หัวหน้าเจ้าหน้าที่

วันที่ ๗ เมษายน ๒๕๖๖

ลงชื่อ..........ผู้รับใบสั่งซื้อ

(..........)

เจ้าของร้าน

วันที่ ๗ เมษายน ๒๕๖๖

อนุมัติ



(นายพงศธร เหลือหลาย)

ผู้อำนวยการโรงพยาบาลศรีนคร ปฏิบัติราชการแทน

ผู้ว่าราชการจังหวัดสุโขทัย

วันที่ ๗ เมษายน ๒๕๖๖

หมายเหตุ : เลขที่โครงการ ๖๖๐๔๙๓๗๑๔๘๒

เลขที่สัญญา ๖๖๐๔๑๔๓๓๐๐๓๑



บันทึกข้อความ

ส่วนราชการ โรงพยาบาลศรีนคร เลขที่ ๔๓๓ หมู่ ๓ ต.ศรีนคร อ.ศรีนคร จ.สุโขทัย ๖๔๑๘๐

ที่ สท๐๐๓๓.๙๐๑/๒๖๒

วันที่ ๔ เมษายน ๒๕๖๖

เรื่อง รายงานผลการพิจารณาและขออนุมัติสั่งซื้อครุภัณฑ์การแพทย์

เรียน ผู้ว่าราชการจังหวัดสุโขทัย

ขอรายงานผลการพิจารณาซื้อครุภัณฑ์การแพทย์ จำนวน ๔ รายการ โดยวิธีเฉพาะเจาะจง
ดังนี้

รายการพิจารณา	รายชื่อผู้ยื่นข้อเสนอ	ราคาที่เสนอ*	ราคาที่ตกลงซื้อ*
๑. ครุภัณฑ์การแพทย์ จำนวน ๔ รายการ	ห้างหุ้นส่วนจำกัด เมต เซ็น เฮลธ์แคร์	๑๑๑,๒๐๐.๐๐	๑๑๑,๒๐๐.๐๐
รวม (หนึ่งแสนหนึ่งหมื่นหนึ่งพันสองร้อยบาทถ้วน)			๑๑๑,๒๐๐.๐๐

เกณฑ์การพิจารณาผลการยื่นข้อเสนอครั้งนี้ จะพิจารณาตัดสินโดยใช้หลักเกณฑ์ราคา
โรงพยาบาลศรีนครพิจารณาแล้ว เห็นสมควรจัดซื้อจากผู้เสนอราคาดังกล่าว
จึงเรียนมาเพื่อโปรดพิจารณา หากเห็นชอบขอได้โปรดอนุมัติให้สั่งซื้อจากผู้เสนอราคาดังกล่าว

* ราคาที่เสนอ และราคาที่ตกลงซื้อหรือจ้าง เป็นราคารวมภาษีมูลค่าเพิ่มและภาษีอื่น ค่าขนส่ง ค่าจดทะเบียน และ
ค่าใช้จ่ายอื่นๆ ทั้งปวง

(นางสาวเจียมใจ ทรัพย์เกิด)

เจ้าหน้าที่

เรียน ผู้ว่าราชการจังหวัดสุโขทัย

- เพื่อโปรดพิจารณาอนุมัติฯ

(นายจักรกฤษ ก้ารูป)

หัวหน้าเจ้าหน้าที่

วันที่ ๔ เมษายน ๒๕๖๖

อนุมัติ

(นายพงศธร เหลือหลาย)

ผู้อำนวยการโรงพยาบาลศรีนครปฏิบัติราชการแทน

ผู้ว่าราชการจังหวัดสุโขทัย

วันที่ ๔ เมษายน ๒๕๖๖

OPD + ฟื้นฟู



ห้างหุ้นส่วนจำกัด เมด เซ็นส์ เฮลท์แคร์
MED SENSES HEALTHCARE LIMITED PARTNERSHIP

190 หมู่ 4 ตำบลป่าสัก อำเภอเมือง จังหวัดลำพูน 51000
โทรศัพท์ 084-6168945 E-mail benjaporn.msh@gmail.com

ใบเสนอราคา
QUOTATION

เลขที่ QTMS66003

วันที่

เรื่อง เสนอราคาครุภัณฑ์ทางการแพทย์

เรียน ผู้อำนวยการโรงพยาบาลศรีนคร จ.สุโขทัย

ห้างหุ้นส่วนจำกัด เมด เซ็นส์ เฮลท์แคร์ มีความยินดีที่จะเสนอราคาตามรายการดังต่อไปนี้

ลำดับ ITEM	รายการ DESCRIPTION	จำนวน QUANTITY		ราคาต่อหน่วย UNIT PRICE	จำนวนเงิน AMOUNT
1	เครื่องซิงน้ำหนักแบบดิจิทัล ขนาด 300 กิโลกรัม (OPD + ฟื้นฟู)	2	เครื่อง	10,100.00	20,200.00
สองหมื่นสองร้อยบาทถ้วน				ราคาสินค้า	18,878.50
				ภาษีมูลค่าเพิ่ม 7%	1,321.50
				รวมเป็นเงินทั้งสิ้น	20,200.00

กำหนดยื่นราคา 60 วัน

กำหนดส่งของ 60 วัน

เงื่อนไขการชำระเงิน 30 วัน

ขอขอบพระคุณท่านที่ให้ออกาสนำเสนอราคาสินค้าและบริการ ทางห้างฯ หวังว่าจะได้รับการพิจารณาจากท่าน

ผู้อนุมัติ.....
(น.ต. เศรษฐี ทรัพย์) (หรือชื่อจริง)
วันที่.....

ขอแสดงความนับถือ



ห้างหุ้นส่วนจำกัด เมด เซ็นส์ เฮลท์แคร์
MED SENSES HEALTHCARE LIMITED PARTNERSHIP

นางสาวเบญจพร ทะสุใจ
หุ้นส่วนผู้จัดการ



โกลบอล เมดิคอล
Global Medical

120/9 หมู่ 1 ตำบลบางคูวัด อำเภอเมืองปทุมธานี จังหวัดปทุมธานี 12000 โทร.098-5234497

(เลขประจำตัวผู้เสียภาษี 3479900115580)

ใบเสนอราคา				
เรื่อง เสนอราคาครุภัณฑ์การแพทย์			เลขที่	QTGM66001
เรียน ผู้อำนวยการโรงพยาบาลศรีนคร จ.สุโขทัย			วันที่	
ผู้ขายมีความยินดีเสนอราคาตามรายการดังต่อไปนี้			กำหนดยื่นราคา	90 วัน
ลำดับ	รายการ	จำนวน	ราคาต่อหน่วย	จำนวนเงิน
1	เครื่องซังน้ำหนักดิจิตอลขนาด 300 กก.	2 เครื่อง	13,500.00	27,000.00
สองหมื่นเจ็ดพันบาทถ้วน			ราคาสินค้า	27,000.00
กำหนดยื่นราคา 90 วัน			ส่วนลด	-
กำหนดส่งของ 30 วัน เงื่อนไขการชำระเงิน ภายใน 30 วัน			รวมเป็นเงินทั้งสิ้น	27,000.00
ขอขอบพระคุณท่านที่ให้โอกาสนำเสนอราคาสินค้า ผู้ขายหวังว่าจะได้รับการพิจารณาจากท่าน				
ผู้อนุมัติ..... (.....) วันที่.....		ขอแสดงความนับถือ พิมพ์ภัทร อุดมกীরติกรกุล พิมพ์ภัทร อุดมกীরติกรกุล ผู้เสนอราคา		

BD Medicalบีดี เมดิคอล
BD Medical

เลขประจำตัวผู้เสียภาษี 1102002971258

155/62 หมู่ 3 ตำบลน้ำรั่ม อำเภอเมือง จังหวัดตาก 63000 โทร.096-6859051

ใบเสนอราคา

เรื่อง เสนอราคาครุภัณฑ์การแพทย์			เลขที่	QTBD660001
เรียน ผู้อำนวยการโรงพยาบาลศรีนคร จ.สุโขทัย			วันที่	
ผู้ขายมีความยินดีเสนอราคาตามรายการดังต่อไปนี้			กำหนดยื่นราคา	90 วัน
ลำดับ	รายการ	จำนวน	ราคาต่อหน่วย	จำนวนเงิน
1	เครื่องชั่งน้ำหนักดิจิตอลขนาด 300 กิโลกรัม	2 เครื่อง	15,000.00	30,000.00
สามหมื่นบาทถ้วน			ราคาสินค้า	30,000.00
กำหนดส่งของ 30 วัน เงื่อนไขการชำระเงิน ภายใน 30 วัน			ส่วนลด	-
			รวมเป็นเงินทั้งสิ้น	30,000.00
ขอขอบพระคุณท่านที่ให้โอกาสนำเสนอราคาสินค้า ผู้ขายหวังว่าจะได้รับการพิจารณาจากท่าน				
ผู้อนุมัติ..... (.....) วันที่.....		ขอแสดงความนับถือ  นายดิศดนัย สารวรรณ ผู้เสนอราคา		

เครื่องชั่งน้ำหนักพร้อมวัดความสูง และคำนวณค่า BMI ระบบดิจิทัล " ZEPPEL " รุ่น WH-300B

- พิกัดกำลัง 300 kg
- ค่าละเอียด 50 g (0.05 kg)
- ตัวเลข LED สีแดง 20 mm
- อุปกรณ์วัดส่วนสูง : 60 - 212 cm
- หน่วยมาตราชั่ง : Kg (กิโลกรัม)
- ชั่งน้ำหนัก และคำนวณค่า BMI ดัชนีมวลกาย, ปิดเครื่องอัตโนมัติ
- พลังงาน : Rechargeable battery ใช้งานต่อเนื่องได้ 60 ชม.
หรือใช้ไฟฟ้ากระแสสลับ 220 v.
- พื้นที่ชั่งน้ำหนัก : 270 x 370 mm
- มีช่องสัญญาณ RS-232C
- มีล้อเซ็น 1 คู่ด้านหลัง
- มาตรฐาน ISO 9001
- รับประกันคุณภาพ 1 ปี

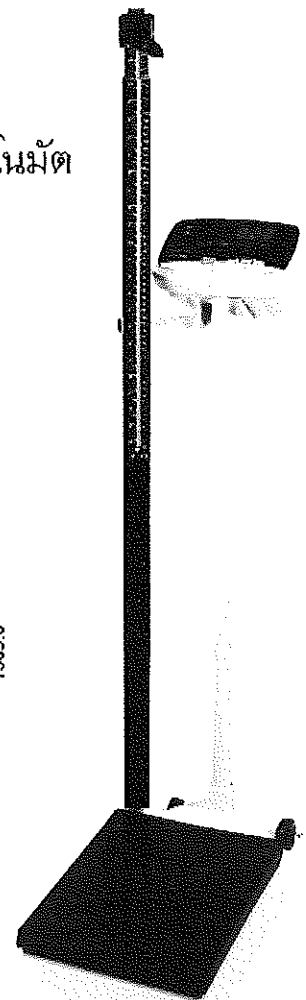
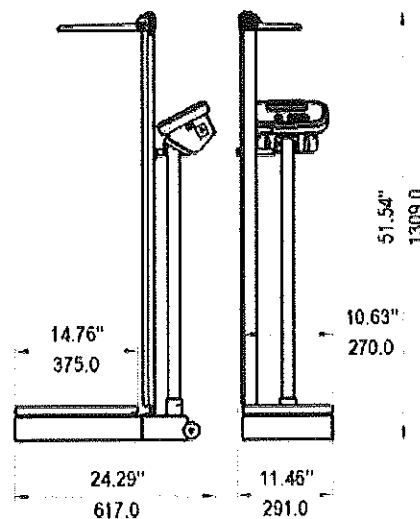
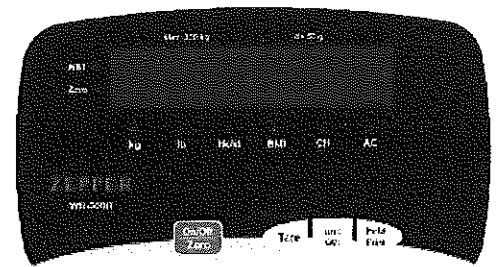

จัดจำหน่ายโดย

รายละเอียดและคุณลักษณะเฉพาะ
เครื่องชั่งน้ำหนักแบบดิจิตอล ขนาด 300 กิโลกรัม

1. ความต้องการ

เป็นเครื่องชั่งน้ำหนักแบบดิจิตอลขนาด 300 กิโลกรัม โดยมีคุณสมบัติตามข้อกำหนด

2. วัตถุประสงค์

ใช้สำหรับชั่งน้ำหนักผู้ป่วยและบุคคลทั่วไป

3. คุณลักษณะเฉพาะ

3.1 เป็นเครื่องชั่งน้ำหนักระบบดิจิตอล โดยมีหน่วยมาตราชั่งเป็นกิโลกรัม (kg.)

3.2 พื้นที่ชั่งน้ำหนักไม่น้อยกว่า ขนาด 270 x 370 mm. พร้อมล้อเข็นด้านหลัง 1 คู่

3.3 พิกัดการชั่งน้ำหนักสูงสุด 300 กิโลกรัม โดยมีค่าความละเอียด 50 กรัม (0.05 kg.)

3.4 หน้าจอแสดงผลเป็นแบบตัวเลข LED สีแดง ขนาด 20 mm. สามารถมองเห็นค่าได้อย่างชัดเจน

3.5 ฟังก์ชันการใช้งานได้แก่ ชั่งน้ำหนัก คำนวณค่าดัชนีมวลกาย (BMI) และปิดเครื่องอัตโนมัติ

3.6 มีอุปกรณ์วัดส่วนสูง สามารถวัดได้ตั้งแต่ 60 – 212 cm.

3.7 สามารถใช้งานได้ทั้งแบตเตอรี่แบบชาร์จแล้วใช้ซ้ำ (Rechargeable Battery) ใช้งานได้ต่อเนื่อง 60 ชั่วโมงและใช้ไฟฟ้ากระแสสลับ 220 โวลต์ได้

3.8 มีช่องสัญญาณ RS-232C สำหรับส่งออกข้อมูล

3.9 มีมาตรฐาน ISO 9001

4. อุปกรณ์ประกอบการใช้งาน

4.1 ตัวเครื่องชั่งน้ำหนักแบบดิจิตอล	จำนวน	1	เครื่อง
-------------------------------------	-------	---	---------

4.2 อุปกรณ์วัดส่วนสูง	จำนวน	1	ชุด
-----------------------	-------	---	-----

4.3 Rechargeable Battery	จำนวน	1	ก้อน
--------------------------	-------	---	------

4.4 สายไฟใช้สำหรับไฟฟ้ากระแสสลับ	จำนวน	1	เส้น
----------------------------------	-------	---	------

4.5 คู่มือการใช้งานฉบับภาษาไทย	จำนวน	1	ชุด
--------------------------------	-------	---	-----

5. เงื่อนไขเฉพาะ

5.1 รับประกันคุณภาพสินค้าเป็นเวลา 1 ปี

5.2 ต้องเป็นสินค้าใหม่ที่ไม่เคยผ่านการใช้งานมาก่อน

5.3 ผู้ขายจะต้องทำการประกอบติดตั้ง พร้อมสาธิตวิธีการใช้งานให้แก่เจ้าหน้าที่จนสามารถใช้งานได้เป็นอย่างดี

OPD + ชุดตรวจ



ห้างหุ้นส่วนจำกัด เมด เซ็นส์ เฮลท์แคร์
MED SENSES HEALTHCARE LIMITED PARTNERSHIP
190 หมู่ 4 ตำบลป่าสัก อำเภอเมือง จังหวัดลำพูน 51000
โทรศัพท์ 084-6168945 E-mail benjaporn.msh@gmail.com

ใบเสนอราคา
QUOTATION

เลขที่ QTMS66004

วันที่

เรื่อง เสนอราคาครุภัณฑ์ทางการแพทย์

เรียน ผู้อำนวยการโรงพยาบาลศรีนคร จ.สุโขทัย

ห้างหุ้นส่วนจำกัด เมด เซ็นส์ เฮลท์แคร์ มีความยินดีที่จะเสนอราคาตามรายการดังต่อไปนี้

ลำดับ ITEM	รายการ DESCRIPTION	จำนวน QUANTITY	ราคาต่อหน่วย UNIT PRICE	จำนวนเงิน AMOUNT
1	เครื่องชั่งน้ำหนักแบบธรรมดา	2 เครื่อง	7,500.00	15,000.00
หนึ่งหมื่นห้าพันบาทถ้วน			ราคาสินค้า	14,018.69
			ภาษีมูลค่าเพิ่ม 7%	981.31
			รวมเป็นเงินทั้งสิ้น	15,000.00

กำหนดยื่นราคา 60 วัน

กำหนดส่งของ 60 วัน

เงื่อนไขการชำระเงิน 30 วัน

ขอขอบพระคุณท่านที่ให้โอกาสนำเสนอราคาสินค้าและบริการ ทางห้างฯ หวังว่าจะได้รับการพิจารณาจากท่าน

ผู้อนุมัติ

(.....)
.....

วันที่.....

ขอแสดงความนับถือ



ห้างหุ้นส่วนจำกัด เมด เซ็นส์ เฮลท์แคร์
MED SENSES HEALTHCARE LIMITED PARTNERSHIP

นางสาวเบญจพร ทะสุใจ

หุ้นส่วนผู้จัดการ

ส่งตรวจ / ก. สุโขทัย

BD Medicalบีดี เมดิคอล
BD Medical

เลขประจำตัวผู้เสียภาษี 1102002971258

155/62 หมู่ 3 ตำบลน้ำร้อน อำเภอเมือง จังหวัดตาก 63000 โทร.096-6859051

ใบเสนอราคา

เรื่อง เสนอราคาครุภัณฑ์การแพทย์			เลขที่	QTBD660002
เรียน ผู้อำนวยการโรงพยาบาลศรีนคร จ.สุโขทัย			วันที่	
ผู้ขายมีความยินดีเสนอราคาตามรายการดังต่อไปนี้			กำหนดยื่นราคา	90 วัน
ลำดับ	รายการ	จำนวน	ราคาต่อหน่วย	จำนวนเงิน
1	เครื่องชั่งน้ำหนักแบบธรรมดา	2 เครื่อง	8,500.00	17,000.00
หนึ่งหมื่นเจ็ดพันบาทถ้วน			ราคาสินค้า	17,000.00
กำหนดส่งของ 30 วัน เงื่อนไขการชำระเงิน ภายใน 30 วัน			ส่วนลด	-
			รวมเป็นเงินทั้งสิ้น	17,000.00
ขอขอบพระคุณท่านที่ให้โอกาสนำเสนอราคาสินค้า ผู้ขายหวังว่าจะได้รับการพิจารณาจากท่าน				
ผู้อนุมัติ..... (.....) วันที่.....		ขอแสดงความนับถือ  นายดิศตนิย สาระวรรณ ผู้เสนอราคา		



โกลบอล เมดิคอล
Global Medical

120/9 หมู่ 1 ตำบลบางคูวัด อำเภอเมืองปทุมธานี จังหวัดปทุมธานี 12000 โทร.098-5234497

(เลขประจำตัวผู้เสียภาษี 3479900115580)

ใบเสนอราคา				
เรื่อง เสนอราคาครุภัณฑ์การแพทย์			เลขที่	QTGM66002
เรียน ผู้อำนวยการโรงพยาบาลศรีนคร จ.สุโขทัย			วันที่	
ผู้ขายมีความยินดีเสนอราคาตามรายการดังต่อไปนี้			กำหนดยื่นราคา	90 วัน
ลำดับ	รายการ	จำนวน	ราคาต่อหน่วย	จำนวนเงิน
1	เครื่องซั่งน้ำหนักแบบธรรมดา	2 เครื่อง	8,900.00	17,800.00
หนึ่งหมื่นเจ็ดพันแปดร้อยบาทถ้วน			ราคาสินค้า	17,800.00
กำหนดยื่นราคา 90 วัน			ส่วนลด	-
กำหนดส่งของ 30 วัน เงื่อนไขการชำระเงิน ภายใน 30 วัน			รวมเป็นเงินทั้งสิ้น	17,800.00
ขอขอบพระคุณท่านที่ให้โอกาสนำเสนอราคาสินค้า ผู้ขายหวังว่าจะได้รับการพิจารณาจากท่าน				
ผู้อนุมัติ..... (.....) วันที่.....		ขอแสดงความนับถือ พิมพ์ลภภัทร อุดมเกียรติกรกุล พิมพ์ลภภัทร อุดมเกียรติกรกุล ผู้เสนอราคา		

เครื่องชั่งน้ำหนักพร้อมวัดความสูง ระบบคานสมดุลย์

" ZEPER " รุ่น EL 502

- พิกัดกำลัง 200 kg
- ค่าละเอียด 100 g
- ที่ตั้งศูนย์ อยู่ด้านข้างของคานชั่งน้ำหนัก
- อุปกรณ์วัดส่วนสูง : 60 - 210 cm
- พื้นที่ชั่งน้ำหนัก : 270 x 370 mm
- ห้ามใช้ชั่งซื้อขาย
- ผลิตภัณฑ์ของประเทศจีน
- รับประกันคุณภาพ 1 ปี

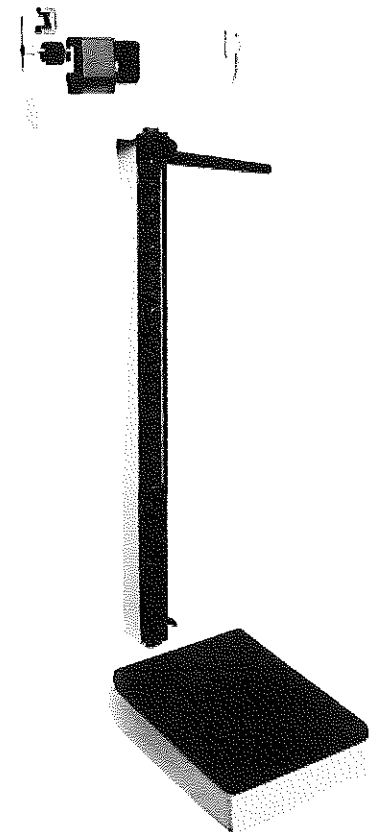

จัดจำหน่ายโดย

รายละเอียดและคุณลักษณะเฉพาะ
เครื่องชั่งน้ำหนักธรรมดาแบบคานสมดุลย์

1. ความต้องการ

เป็นเครื่องชั่งน้ำหนักธรรมดาแบบคานสมดุลย์โดยมีคุณสมบัติตามข้อกำหนด

2. วัตถุประสงค์

ใช้สำหรับชั่งน้ำหนักผู้ป่วยและบุคคลทั่วไปเท่านั้น

3. คุณลักษณะเฉพาะ

3.1 เป็นเครื่องชั่งน้ำหนักระบบคานสมดุลย์ โดยมีที่ตั้งศูนย์อยู่ด้านข้างของคานชั่งน้ำหนัก

3.2 มีหน่วยมาตราชั่งเป็นกิโลกรัม (kg.)

3.3 พื้นที่ชั่งน้ำหนักไม่น้อยกว่า ขนาด 270 x 370 mm.

3.4 พิกัดการชั่งน้ำหนักสูงสุด 200 กิโลกรัม โดยมีค่าความละเอียด 100 กรัม (0.1 kg.)

3.5 มีอุปกรณ์วัดส่วนสูง สามารถวัดได้ตั้งแต่ 60 – 210 cm.

4. อุปกรณ์ประกอบการใช้งาน

4.1 ตัวเครื่องชั่งน้ำหนักแบบคานสมดุลย์	จำนวน	1	เครื่อง
--	-------	---	---------

4.2 อุปกรณ์วัดส่วนสูง	จำนวน	1	ชุด
-----------------------	-------	---	-----

4.3 คู่มือการใช้งานฉบับภาษาไทย	จำนวน	1	ชุด
--------------------------------	-------	---	-----

5. เงื่อนไขเฉพาะ

5.1 รับประกันคุณภาพสินค้าเป็นเวลา 1 ปี

5.2 ต้องเป็นสินค้าใหม่ที่ไม่เคยผ่านการใช้งานมาก่อน

5.3 ผู้ขายจะต้องทำการประกอบติดตั้ง พร้อมสาธิตวิธีการใช้งานให้แก่เจ้าหน้าที่จนสามารถใช้งานได้เป็นอย่างดี

IPD



ห้างหุ้นส่วนจำกัด เมด เซ็นส์ เฮลท์แคร์
 MED SENSES HEALTHCARE LIMITED PARTNERSHIP
 190 หมู่ 4 ตำบลป่าสัก อำเภอเมือง จังหวัดลำพูน 51000
 โทรศัพท์ 084-6168945 E-mail benjaporn.msh@gmail.com

ใบเสนอราคา
 QUOTATION

เลขที่ QTMS66005

วันที่

เรื่อง เสนอราคาครุภัณฑ์ทางการแพทย์

เรียน ผู้อำนวยการโรงพยาบาลศรีนคร จ.สุโขทัย

ห้างหุ้นส่วนจำกัด เมด เซ็นส์ เฮลท์แคร์ มีความยินดีที่จะเสนอราคาตามรายการดังต่อไปนี้

ลำดับ ITEM	รายการ DESCRIPTION	จำนวน QUANTITY		ราคาต่อหน่วย UNIT PRICE	จำนวนเงิน AMOUNT
1	เครื่องดูดของเหลวและก๊าซในกระเพาะอาหาร (Drainage Suction) IPD	1	เครื่อง	26,000.00	26,000.00
สองหมื่นหกพันบาทถ้วน				ราคาสินค้า	24,299.07
				ภาษีมูลค่าเพิ่ม 7%	1,700.93
				รวมเป็นเงินทั้งสิ้น	26,000.00

กำหนดยื่นราคา 60 วัน

กำหนดส่งของ 60 วัน

เงื่อนไขการชำระเงิน 30 วัน

ขอขอบพระคุณท่านที่ให้โอกาสนำเสนอราคาสินค้าและบริการ ทางห้างฯ หวังว่าจะได้รับการพิจารณาจากท่าน

ผู้อนุมัติ
 (.....)
 วันที่.....

ขอแสดงความนับถือ

MED SENSES
 HEALTHCARE

ห้างหุ้นส่วนจำกัด เมด เซ็นส์ เฮลท์แคร์
 MED SENSES HEALTHCARE LIMITED PARTNERSHIP

นางสาวเบญจพร ทะสุใจ
 หุ้นส่วนผู้จัดการ

BD Medical

บีดี เมดิคอล

BD Medical

155/62 หมู่ 3 ตำบลน้ำร้อน อำเภอเมือง จังหวัดตาก 63000 โทร.096-6859051

เลขประจำตัวผู้เสียภาษี 1102002971258

ใบเสนอราคา

เรื่อง เสนอราคาครุภัณฑ์การแพทย์			เลขที่	QTBD660003
เรียน ผู้อำนวยการโรงพยาบาลศรีนคร จ.สุโขทัย			วันที่	
ผู้ขายมีความยินดีเสนอราคาตามรายการดังต่อไปนี้			กำหนดยื่นราคา	90 วัน
ลำดับ	รายการ	จำนวน	ราคาต่อหน่วย	จำนวนเงิน
1	เครื่องดูดของเหลวและก๊าซในกระเพาะอาหาร	1 เครื่อง	30,000.00	30,000.00
สามหมื่นบาทถ้วน			ราคาสินค้า	30,000.00
กำหนดส่งของ 30 วัน เงื่อนไขการชำระเงิน ภายใน 30 วัน			ส่วนลด	-
			รวมเป็นเงินทั้งสิ้น	30,000.00
ขอขอบพระคุณท่านที่ให้โอกาสนำเสนอราคาสินค้า ผู้ขายหวังว่าจะได้รับการพิจารณาจากท่าน				
ผู้อนุมัติ..... (.....) วันที่.....		ขอแสดงความนับถือ  นายดิศตนิย สาระวรรณ ผู้เสนอราคา		



โกลบอล เมดิคอล
Global Medical

120/9 หมู่ 1 ตำบลบางคูวัด อำเภอเมืองปทุมธานี จังหวัดปทุมธานี 12000 โทร.098-5234497
(เลขประจำตัวผู้เสียภาษี 3479900115580)

ใบเสนอราคา				
เรื่อง เสนอราคาครุภัณฑ์การแพทย์			เลขที่	QTGM66003
เรียน ผู้อำนวยการโรงพยาบาลศรีนคร จ.สุโขทัย			วันที่	
ผู้ขายมีความยินดีเสนอราคาตามรายการดังต่อไปนี้			กำหนดยื่นราคา	90 วัน
ลำดับ	รายการ	จำนวน	ราคาต่อหน่วย	จำนวนเงิน
1	เครื่องดูดของเหลวและก๊าซในกระเพาะอาหาร	1 เครื่อง	32,000.00	32,000.00
สามหมื่นสองพันบาทถ้วน			ราคาสินค้า	32,000.00
กำหนดยื่นราคา 90 วัน			ส่วนลด	-
กำหนดส่งของ 30 วัน เงื่อนไขการชำระเงิน ภายใน 30 วัน			รวมเป็นเงินทั้งสิ้น	32,000.00
ขอขอบพระคุณท่านที่ให้โอกาสนำเสนอราคาสินค้า ผู้ขายหวังว่าจะได้รับการพิจารณาจากท่าน				
ผู้อนุมัติ..... (.....) วันที่.....		ขอแสดงความนับถือ พิมพ์ภัทร อุดมเกียรติกรกุล พิมพ์ภัทร อุดมเกียรติกรกุล ผู้เสนอราคา		

เครื่อง Gastric Suction

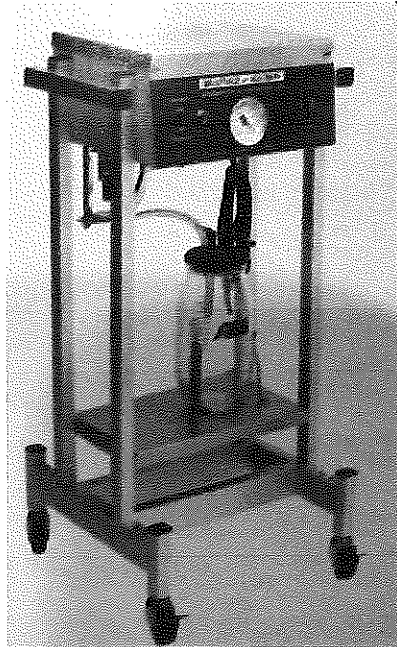

รายละเอียดคุณลักษณะเฉพาะ

1. คุณลักษณะทั่วไป

- 1.1 โครงสร้างเป็นเสาเหลี่ยม 4 แฉก และฐานทำด้วยอลูมิเนียมชุบอะโนไดซ์ ค้ำบนตัวเครื่องสแตนเลส
- 1.2 ขนาด กว้าง x ลึก x สูง 17.2 x 16 x 33 ½ นิ้ว
- 1.3 ฐานมีล้อขนาด 2 นิ้ว จำนวน 4 ล้อ มีเบรก 2 ล้อ
- 1.4 ตัวปั๊มสูญญากาศ เป็นชนิดแรงเหวี่ยงแม่เหล็กไฟฟ้า ทำให้เครื่องทำงานเงียบ ไม่มีการสั่นสะเทือนและไม่มีเสียงดังรบกวน
- 1.5 ใช้แรงดันไฟฟ้า 220 โวลท์ 50 เฮิร์ตซ์ ความสิ้นเปลือง 8 วัตต์
- 1.6 มีขวดแก้ว ขนาด 3000 ซีซี. พร้อมฝาปิดและ Sensor กันน้ำล้น
- 1.7 น้ำหนักของเครื่อง 11 กิโลกรัม

2. คุณลักษณะเฉพาะ

- 2.1 ควบคุมการทำงานด้วยระบบอิเล็กทรอนิกส์ ไอ.ซี มีสัญญาณไฟสีแดงบอกการทำงาน ระบบเครื่องเดินตลอด(CONTINUOUS) หรือ เครื่องเดินเป็นจังหวะ เดิน ๆ หยุด ๆ (INTERMITTENT)
- 2.2 มีปุ่มปรับแรงดูดอยู่ด้านหน้า สามารถปรับดูดได้ระหว่าง 1-200 มิลลิเมตรปรอท
- 2.3 ระบบป้องกันน้ำล้น แบ่งเป็น 2 ระบบ คือ
 - 2.3.1 ระบบอิเล็กทรอนิกส์ ตรวจสอบน้ำเต็มอยู่ภายในขวด เมื่อน้ำเต็มขีดจะมีสัญญาณเสียงเตือนและเครื่องจะหยุดการทำงานทันที
 - 2.3.2 ระบบลากลอย ถ้าระบบแรกขัดข้อง น้ำจะล้นเข้าในขวดคักด้านบน ระบบลากลอยจะตัดแรงดูด เพื่อป้องกันน้ำเข้าเครื่อง

3. เงื่อนไขเฉพาะ

- 3.1 รับประกันคุณภาพ 1 ปี นับจากวันส่งมอบ
- 3.2 มีคู่มือการใช้งานและบำรุงรักษาเป็นภาษาไทย
- 3.3 เป็นผลิตภัณฑ์ ประเทศไทย หรือยุโรป หรือ อเมริกา



ห้างหุ้นส่วนจำกัด เมด เซ็นส์ เฮลท์แคร์
MED SENSES HEALTHCARE LIMITED PARTNERSHIP
190 หมู่ 4 ตำบลป่าสัก อำเภอเมือง จังหวัดลำพูน 51000
โทรศัพท์ 084-6168945 E-mail benjaporn.msh@gmail.com

ใบเสนอราคา
QUOTATION

เลขที่ QTMS66006
วันที่

เรื่อง เสนอราคาครุภัณฑ์ทางการแพทย์

เรียน ผู้อำนวยการโรงพยาบาลศรีนคร จ.สุโขทัย

ห้างหุ้นส่วนจำกัด เมด เซ็นส์ เฮลท์แคร์ มีความยินดีที่จะเสนอราคาตามรายการดังต่อไปนี้

ลำดับ ITEM	รายการ DESCRIPTION	จำนวน QUANTITY		ราคาต่อหน่วย UNIT PRICE	จำนวนเงิน AMOUNT
1	ชุดตรวจหูตา (Ophthalmo Otoscope) OPD	2	ชุด	25,000.00	50,000.00
ห้าหมื่นบาทถ้วน				ราคาสินค้า	46,728.97
				ภาษีมูลค่าเพิ่ม 7%	3,271.03
				รวมเป็นเงินทั้งสิ้น	50,000.00

กำหนดยื่นราคา 60 วัน

กำหนดส่งของ 60 วัน

เงื่อนไขการชำระเงิน 30 วัน

ขอขอบพระคุณท่านที่ให้โอกาสนำเสนอราคาสินค้าและบริการ ทางห้างฯ หวังว่าจะได้รับการพิจารณาจากท่าน

ผู้อนุมัติ
.....
วันที่.....

ขอแสดงความนับถือ
MED SENSES HEALTHCARE
ห้างหุ้นส่วนจำกัด เมด เซ็นส์ เฮลท์แคร์
MED SENSES HEALTHCARE LIMITED PARTNERSHIP
นางสาวเบญจพร ทะสุใจ
หุ้นส่วนผู้จัดการ



โกลบอล เมดิคอล
Global Medical

120/9 หมู่ 1 ตำบลบางคูวัด อำเภอเมืองปทุมธานี จังหวัดปทุมธานี 12000 โทร.098-5234497

(เลขประจำตัวผู้เสียภาษี 3479900115580)

ใบเสนอราคา				
เรื่อง เสนอราคาครุภัณฑ์การแพทย์			เลขที่	QTGM66004
เรียน ผู้อำนวยการโรงพยาบาลศรีนคร จ.สุโขทัย			วันที่	
ผู้ขายมีความยินดีเสนอราคาตามรายการดังต่อไปนี้			กำหนดยื่นราคา	90 วัน
ลำดับ	รายการ	จำนวน	ราคาต่อหน่วย	จำนวนเงิน
1	ชุดตรวจหูดตา	2 เครื่อง	30,000.00	60,000.00
หกหมื่นบาทถ้วน			ราคาสินค้า	60,000.00
กำหนดยื่นราคา 90 วัน			ส่วนลด	-
กำหนดส่งของ 30 วัน เงื่อนไขการชำระเงิน ภายใน 30 วัน			รวมเป็นเงินทั้งสิ้น	60,000.00
ขอขอบพระคุณท่านที่ให้โอกาสนำเสนอราคาสินค้า ผู้ขายหวังว่าจะได้รับการพิจารณาจากท่าน				
ผู้อนุมัติ..... (.....) วันที่.....		ขอแสดงความนับถือ พิมพ์ภัทธร อุดมกীরติกรกุล พิมพ์ภัทธร อุดมกীরติกรกุล ผู้เสนอราคา		

BD Medicalบีดี เมดิคอล
BD Medical

เลขประจำตัวผู้เสียภาษี 1102002971258

155/62 หมู่ 3 ตำบลน้ำร้อน อำเภอเมือง จังหวัดตาก 63000 โทร.096-6859051

ใบเสนอราคา

เรื่อง เสนอราคาครุภัณฑ์การแพทย์			เลขที่	QTBD660004
เรียน ผู้อำนวยการโรงพยาบาลศรีนคร จ.สุโขทัย			วันที่	
ผู้ขายมีความยินดีเสนอราคาตามรายการดังต่อไปนี้			กำหนดยื่นราคา	90 วัน
ลำดับ	รายการ	จำนวน	ราคาต่อหน่วย	จำนวนเงิน
1	ชุดตรวจหูดตา	2 เครื่อง	28,500.00	57,000.00
ห้าหมื่นเจ็ดพันบาทถ้วน			ราคาสินค้า	57,000.00
กำหนดส่งของ 30 วัน เงื่อนไขการชำระเงิน ภายใน 30 วัน			ส่วนลด	-
			รวมเป็นเงินทั้งสิ้น	57,000.00
ขอขอบพระคุณท่านที่ให้โอกาสนำเสนอราคาสินค้า ผู้ขายหวังว่าจะได้รับการพิจารณาจากท่าน				
ผู้อนุมัติ..... (.....) วันที่.....		ขอแสดงความนับถือ  นายดิศตนิย สาระวรรณ ผู้เสนอราคา		

ri-scope[®] LED

high performance for life



ri-scope® LED PREMIUM HAND HELD LED DIAGNOSTIC INSTRUMENTS.

Consistent light output of white and bright LED over service life of battery for more efficient diagnosis. The new LED / Li-ion technology resulting in more reliable instruments due to significantly longer service life of batteries and LEDs.

greenefficiency

- More efficient diagnosis by natural LED.
- Low maintenance cost thanks to long LED and battery service lives.



High-Performance LED illumination – bright light with a nearly unlimited lifetime!

- Available for all ri-scope® L instruments and dermatoscopes, except retinoscopes.
- Maintenance-free High-Performance LED technology.
- CRI > 90, colour temperature 4.000 Kelvin.
- Lifetime 100.000 hours compared to 20-30 hours of halogen / xenon lamps.

Lithium-Ion batteries – light-weight and durable .

- 50 hours operational lifecycle of LED with fully charged Li-Ion battery.
- Rechargeable battery lifetime: up to 1.200 charging cycles.

rheotronic® – electronic light intensity adjustment for LEDs and light bulbs

- 100% light output after short switch activation.
- Continuously variable light adjustment.
- Automatic safety shut-down after 180 seconds.

Renowned high performance optics

Otoscopies

- Glass optics with high depth of focus and precise 3-times magnification up to the image margin.
- Reflection minimized, consistent illumination.
- Fiberoptics provide highest light efficiency.

Ophthalmoscopes

- Dust-proof.
- Aspherical condenser lens.
- Coaxial observational and illuminational light beams .
- Reflection-reduced view even with small pupils.

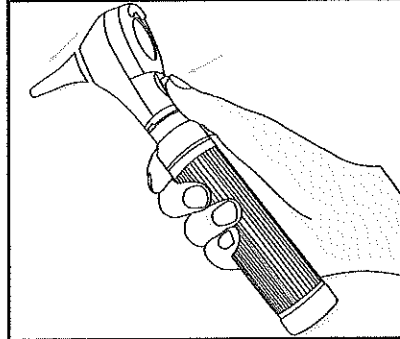

The SpecEjec® device enables touchless ejection of used ear specula for hygienic and simplified handling.

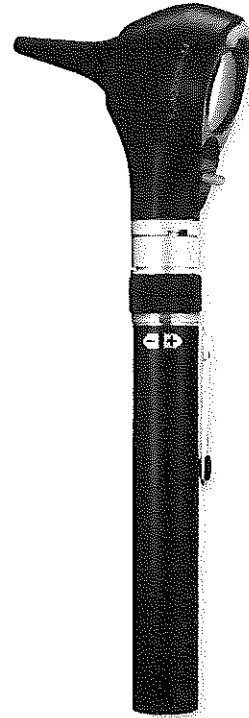

SIMPLE HANDLING SPECULAS FOR ri-scope®

Reusable specula for L1/L2

- Selection of different sizes: 2 mm, 2.5 mm, 3 mm, 4 mm und 5 mm.
- Made of black plastic.
- Each speculum is labelled by size.
- Sterilization at 134°C / 273.2 F for 10 minutes in steam sterilizer or disinfection by conventional means possible.
- Delivered in a poly bag.

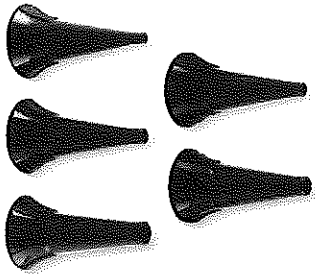

2.0 mm/10 items	2.5 mm/10 items	3 mm/10 items	4 mm/10 items	5 mm/10 items
No. 10775	No. 10779	No. 10783	No. 10789	No. 10795

ri-scope® L
ACCESSORIES

ri-scope® L OTOSCOPES PREMIUM OTOSCOPES WITH GLASS OPTICS AND LED / LI-ION TECHNOLOGY

ri-scope® L1

The inexpensive basic model with reduced-reflection, direct illumination (without specula ejection device)

without anti-theft device

XL 2.5 V **No. 10562**

XL 3.5 V **No. 10563**

with anti-theft device

XL 3.5 V **No. 10563-301**

- Direct illumination with 2.5 V xenon, or 3.5 V xenon lamp.
- Bi-directional swivelling optical glass with 3-fold magnification, optional available with operation lens with 4-fold magnification.
- Metal fitting for **e-scope®** / **ri-mini®** / **pen-scope®** specula, compatible with specula by other well-known manufacturers.
- Suitable for pneumatic tests (supplied without ball).
- Large selection of power sources: handy and stable handles, practical chargers and well-conceived diagnostic stations.

ri-scope® L2

The inexpensive F.O. model with 2.5 V/3.5 V xenon or 3.5 V LED lights (without specula ejection device).

without anti-theft device

XL 2.5 V **No. 10564**

XL 3.5 V **No. 10580**

LED 3.5 V **No. 10565**

with anti-theft device

XL 3.5 V **No. 10580-301**

LED 3.5 V **No. 10565-301**

- Fiberoptics for optimal beaming and transmission of the light.
- Bi-directional swivelling, sealing optical glass with 3-fold magnification.
- Optional operation lens with 4-fold magnification available.
- Metal fitting for **e-scope®** / **ri-mini®** / **pen-scope®** specula, compatible with specula by other well-known manufacturers.
- With integrated F.O. throat illuminator
- Suitable for pneumatic tests (supplied without ball)
- Large selection of power sources: handy and stable handles, practical chargers and well-conceived diagnostic stations

ri-scope® L3

The high-end F.O. version with 2.5 V/3.5 V Xenon or 3.5 V LED illumination, specula ejection device and operation lens.

without anti-theft device

XL 2.5 V **No. 10566**

XL 3.5 V **No. 10581**

LED 3.5 V **No. 10567**

with anti-theft device

XL 3.5 V **No. 10581-301**

LED 3.5 V **No. 10567-301**

- Fiberoptics for optimal beaming and transmission of the light.
- Bi-directional swivelling optical glass with 3-fold magnification.
- Operation lens with 4-fold magnification and glass mini optic ease the insertion of instruments.
- With integrated F.O. throat illuminator
- Easy-to-operate SpecEjec® specula ejection device at the rear side of the otoscope to avoid contamination.
- Fitting for **ri-scope®** specula and enlarged conduit for instruments.
- Suitable for pneumatic tests (supplied without ball).
- Large selection of power sources: handy and stable handles, practical chargers and well-conceived diagnostic stations.

ri-scope® L

OTOSCOPE

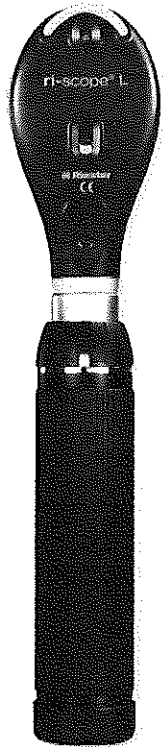

ri-scope® L OPHTHALMOSCOPES PRODUCT RANGE

Optical path

Corneal and iris reflexes are avoided by separation of the parallel observation and illumination beams (Gull strand's principle). The illuminated retinal area is fully visible – even with narrow pupils. Optimum conditions are achieved for ophthalmological examinations.

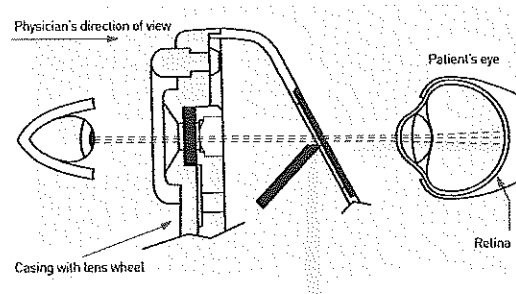

Dioptre disc

Corrective lenses L1/L2 Corrective lenses L3

D+ 1-10 | 12 | 15 | 20 | 40 D+ 1- 45 in single steps
D- 1-10 | 15 | 20 | 25 | 30 | 35 D- 1- 44 in single steps

Apertures L1



Filters



Apertures L2



Filters

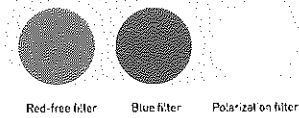

Apertures L3

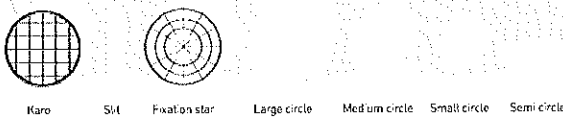

Filters

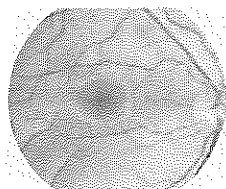
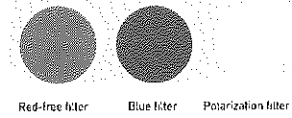

Healthy fundus

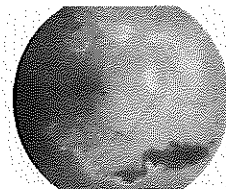

Pathological fundus

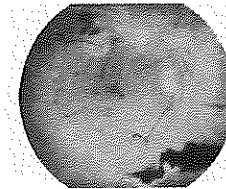

Fundus with red free filter

ri-scope® L OPHTHALMOSCOPES

Premium-Class Direct Ophthalmoscope with renowned high-performance optics and LED / Li-Ion technology.

ri-scope® L1

The inexpensive basic model with all the important basic functions.

without anti-theft device
XL 2.5 V **No. 10568**
XL 3.5 V **No. 10569**
LED 3.5 V **No. 10569-203**

with anti-theft device
XL 3.5 V **No. 10569-301**
LED 3.5 V **No. 10594-301**

- Dioptre wheel with 29 corrective lenses Plus 1-10, 12, 15, 20, 40
Minus 1-10, 15, 20, 25, 30, 35
- Easy-to-operate aperture hand-wheel with semi-circle, Small/medium/large circle fixation star, slit and red-free filter with contrast-enhancing effect.
- Includes filter wheel engageable for all apertures with symbol display, red-free filter.
- Optimized high-performance optics with aspherical condenser lens.
- Parallel beam path.
- Dust-proof.
- Large selection of power sources: handy and stable handles, practical chargers and well-conceived diagnostic stations.

ri-scope® L2

The enhanced basic model with separately engageable red-free, blue and polarization filters for each aperture.

without anti-theft device
XL 2.5 V **No. 10570**
XL 3.5 V **No. 10571**
LED 3.5 V **No. 10571-203**

with anti-theft device
XL 3.5 V **No. 10571-301**
LED 3.5 V **No. 10595-301**

- Dioptre wheel with 29 corrective lenses Plus 1-10, 12, 15, 20, 40
Minus 1-10, 15, 20, 25, 30, 35
- Easy-to-operate aperture hand-wheel with semi-circle, small/medium/large circle, fixation star, and slit.
- Includes filter wheel engageable for all apertures with symbol display, red-free filter, blue filter and polarization filter.
- Optimized high-performance optics with aspherical condenser lens.
- Parallel beam path.
- Dust-proof.
- Large selection of power sources: handy and stable handles, practical chargers and well-conceived diagnostic stations

ri-scope® L3

The maximized model with additional focussing device and 89 single-step dioptre values.

without anti-theft device
XL 2.5 V **No. 10572**
XL 3.5 V **No. 10573**
LED 3.5 V **No. 10573-203**

with anti-theft device
XL 3.5 V **No. 10573-301**
LED 3.5 V **No. 10596-301**

- Corrective lenses for 89 dioptre values Plus 1-45 in single steps, Minus 1-44 in single steps.
- Easy-to-operate aperture hand-wheel with semi-circle, small/medium/large circle, fixation star, slit and grid.
- Includes filter wheel engageable for all apertures with symbol display, red-free filter, blue filter and polarization filter.
- Focussing device with zero retention force for the quick correction of ametropias.
- Dust-proof.
- Large selection of power sources: handy and stable handles, practical chargers and well-conceived diagnostic stations.

ri-scope® L
OPHTHALMOSCOPES

ri-scope® L Ophthalmoscopes

- Deluxe hard case with safety catch.
- Separate magnifying glass with 5-fold magnification.
- One spare lamp, for Xenon sets only.



Battery handle, Type AA with rheotronic®

For 2 alkaline batteries Type AA
No. 3727 L1 XL 2.5 V

For ri-accu® L
No. 3728-550 L1 XL 3.5 V
No. 3814-203 L2 LED 3.5 V
No. 3815-203 L3 LED 3.5 V

Battery handle, Type C with rheotronic®

For 2 alkaline batteries Type C
No. 3722 L1 XL 2.5 V
No. 3723 L2 XL 2.5 V

For ri-accu® L
No. 3724-550 L1 XL 3.5 V
No. 3811-203 L2 LED 3.5 V
No. 3812-203 L3 LED 3.5 V

ri-scope® L otoscope/ophthalmoscope

- Tubes with 4 black, re-usable ear specula sizes 2 - 5 mm and each with 3 black 2.5-mm (L1/L2) or 2-mm (L3) and 4-mm disposable ear specula.
- Operation lens with 4-fold magnification available only with L3.
- Deluxe hard case with safety catch.
- Two spare lamps, for Xenon sets only.



Battery handle, Type AA with rheotronic®

For 2 alkaline batteries Type AA
No. 3747
L2 Oto./L1 Oph. XL 2.5 V
No. 3748-203
L2 Oto./L1 Oph. LED 2.5 V

For ri-accu® L
No. 3818-203
L2 Oto./L1 Oph. LED 3.5 V

Battery handle, Type C with rheotronic®

For 2 alkaline batteries Type C
No. 3743
L1 XL 2.5 V
No. 3745
L3 Oto./L2 Oph. XL 2.5 V
No. 3746-203
L3 Oto./L2 Oph. LED 2.5 V

For ri-accu® L
No. 3744-550
L1 XL 3.5 V
No. 3817-203
L3 Oto./L2 Oph. LED 3.5 V

ri-scope® L
SETS



รายละเอียดและคุณลักษณะเฉพาะ

ชุดตรวจหู ตา

Riester RI-Scope® L

L3 Oto./L2 Oph.LED 3.5V (RIE-3817-203)

1. ความต้องการ

เป็นชุดตรวจหู ตา โดยมีคุณสมบัติตามข้อกำหนด

2. วัตถุประสงค์

ใช้เป็นอุปกรณ์สำหรับส่องตรวจหูและตาของผู้ป่วย

3. คุณลักษณะเฉพาะ

3.1 ชุดตรวจหู (Otoscope)

3.1.1 ให้ความสว่างระบบ Fiber Optic ไม่ร้อนบริเวณที่ส่องตรวจ

3.1.2 มี Ejector สำหรับถอด specula

3.1.3 เลนส์กระจกคุณภาพสูง ลดการสะท้อน กำลังขยาย 3 เท่าเป็นแบบหมุนไว้ด้านข้างได้ 2 ทางโดยไม่ต้องถอดออก เพื่อใส่เลนส์สำหรับทำหัตถการซึ่งมีมาในชุด , เลนส์สำหรับทำหัตถการกำลังขยาย 4 เท่า

3.1.4 ด้านข้างมีรูสำหรับใส่ลูกยางบีบลม เพื่อทำ Pneumatic Test (ลูกยางบีบลม เป็นอุปกรณ์เลือกซื้อเพิ่มเติม)

3.2 ชุดตรวจตา (Ophthalmoscope)

3.2.1 ให้ความสว่างแบบไฟส่องตรง

3.2.2 ประสิทธิภาพการมองเห็นสูง เนื่องจากใช้เลนส์คุณภาพดี สามารถลดภาพสะท้อน แม้จะส่องรูม่านตาขนาดเล็ก

3.2.3 ปรับ Correcting Lenses ได้ตั้งแต่ -35 ถึง +40 Diopters (29 Diopters)

3.2.4 เลือกช่องแสงได้ 6 แบบ ได้แก่ ครึ่งวงกลม, วงกลมเล็ก, วงกลมกลาง, วงกลมใหญ่, Fixation Star, Slit

3.2.5 มี Filter 3 แบบให้เลือกใช้ ได้แก่ Red-free filter, Blue filter และ Polarization filter.

3.2.6 มียางป้องกันการกระแทกกับแว่นตาของผู้ตรวจ

3.3 ด้ามจับ (Handle)

3.3.1 ผลิตจากเหล็กไม่เป็นสนิม

3.3.2 ที่เปิด – ปิด เป็นแบบ Rheotronic® Control ซึ่งสามารถปรับความสว่างของแสงแบบต่อเนื่องได้ตามต้องการ

- 3.4 หลอดไฟสำหรับหัวตรวจเป็นแบบ LED 3.5V
- 3.5 ใช้กับถ่านไฟฉายขนาดกลาง (Size C) 2 ก้อน
- 3.6 มีมาตรฐาน ISO 13485

4. อุปกรณ์ประกอบการใช้งาน

4.1 หัวตรวจหูพร้อมเลนส์หมุน (Otoscope)	จำนวน	1	อัน
4.2 เลนส์สำหรับทำหัตถการ	จำนวน	1	อัน
4.3 หัวตรวจตา (Ophthalmoscope)	จำนวน	1	อัน
4.4 ด้ามถือ (Handle)	จำนวน	1	อัน
4.5 Reusable ear specula บรรจุในหลอด	จำนวน	10	ชุด
4.6 กล่องบรรจุอุปกรณ์	จำนวน	1	ใบ

5. เงื่อนไขเฉพาะ

- 5.1 รับประกันคุณภาพสินค้าเป็นเวลา 1 ปี
- 5.2 เป็นผลิตภัณฑ์ทวีปยุโรป
- 5.3 ต้องเป็นสินค้าใหม่ที่ไม่เคยผ่านการใช้งานมาก่อน
- 5.4 ผู้ขายจะต้องทำการสาธิตวิธีการใช้งานให้แก่เจ้าหน้าที่จนสามารถใช้งานได้เป็นอย่างดี



ประกาศจังหวัดสุโขทัย
เรื่อง ประกาศผู้ชนะการเสนอราคา ซื้อครุภัณฑ์การแพทย์
จำนวน ๔ รายการ โดยวิธีเฉพาะเจาะจง

ตามที่ จังหวัดสุโขทัย โดยโรงพยาบาลศรีนคร ได้มีโครงการ ซื้อครุภัณฑ์การแพทย์ จำนวน ๔ รายการ โดยวิธีเฉพาะเจาะจง นั้น

ครุภัณฑ์การแพทย์ จำนวน ๔ รายการ ผู้ได้รับการคัดเลือก ได้แก่ ห้างหุ้นส่วนจำกัด เมด เซ็นส์ เฮลท์แคร์ (ขายส่ง,ขายปลีก) โดยเสนอราคา เป็นเงิน ๑๑๑,๒๐๐.๐๐บาท (หนึ่งแสนหนึ่งหมื่นหนึ่งพันสองร้อยบาทถ้วน) รวมภาษีมูลค่าเพิ่มและภาษีอื่น ค่าขนส่ง ค่าจดทะเบียน และค่าใช้จ่ายอื่นๆ ทั้งปวง

ประกาศ ณ วันที่ ๔ เมษายน พ.ศ. ๒๕๖๖

(นายพงศธร เหลือหลาย)

ผู้อำนวยการโรงพยาบาลศรีนคร ปฏิบัติราชการแทน
ผู้ว่าราชการจังหวัดสุโขทัย



บันทึกข้อความ

ส่วนราชการ โรงพยาบาลศรีนคร เลขที่ ๔๓๓ หมู่ ๓ ต.ศรีนคร อ.ศรีนคร จ.สุโขทัย ๖๔๑๘๐

ที่ สท๐๐๓๓.๙๐๑/๒๖๑

วันที่ ๓ เมษายน ๒๕๖๖

เรื่อง รายงานขอซื้อครุภัณฑ์การแพทย์

เรียน ผู้ว่าราชการจังหวัดสุโขทัย

ด้วย โรงพยาบาลศรีนคร มีความประสงค์จะ ซื้อครุภัณฑ์การแพทย์ จำนวน ๔ รายการ โดยวิธีเฉพาะเจาะจง และอาศัยอำนาจตามความในระเบียบกระทรวงการคลัง ว่าด้วยการจัดซื้อจัดจ้างและการบริหารพัสดุภาครัฐ พ.ศ. ๒๕๖๐ ข้อ ๒๒ ซึ่งมีรายละเอียด ดังต่อไปนี้

๑. เหตุผลความจำเป็นที่ต้องซื้อ

ซื้อครุภัณฑ์การแพทย์ จำนวน ๔ รายการ จัดซื้อด้วยงบค่าบริการทางการแพทย์เบิกจ่ายในลักษณะ งบลงทุน ส่วน ๗๐ % ระดับหน่วยบริการ ปีงบประมาณ ๒๕๖๖ เพื่อทดแทนครุภัณฑ์การแพทย์เดิมที่เสื่อมประสิทธิภาพการใช้งาน ไม่คุ้มค่ากับการซ่อมบำรุง และเพิ่มประสิทธิภาพในการทำงานของครุภัณฑ์การแพทย์ สอดคล้องกับการทำงานของเจ้าหน้าที่ โรงพยาบาลศรีนคร ตอบสนองความต้องการของผู้มารับบริการยิ่งขึ้น

๒. รายละเอียดของพัสดุ จำนวน ๔ รายการ ดังนี้

ลำดับ	รายการ	จำนวน	หน่วย	ราคาต่อหน่วย (บาท)	จำนวนเงิน (บาท)
๑.	เครื่องชั่งน้ำหนักแบบดิจิตอล ขนาด ๓๐๐ กก.	๒	เครื่อง	๑๐,๑๐๐.๐๐	๒๐,๒๐๐.๐๐
๒.	เครื่องชั่งน้ำหนักแบบธรรมดา	๒	เครื่อง	๗,๕๐๐.๐๐	๑๕,๐๐๐.๐๐
๓.	เครื่องดูดของเหลวและก๊าซในกระเพาะอาหาร	๑	เครื่อง	๒๖,๐๐๐.๐๐	๒๖,๐๐๐.๐๐
๔.	ชุดตรวจหูด	๑	ชุด	๒๕,๐๐๐.๐๐	๕๐,๐๐๐.๐๐
(หนึ่งแสนหนึ่งหมื่นหนึ่งพันสองร้อยบาทถ้วน)				รวมทั้งสิ้น	๑๑๑,๒๐๐.๐๐

๓. ราคาากลางและรายละเอียดของราคาากลาง

ราคาที่ใช้ในการจัดซื้อในครั้งนี้ ใช้ราคาจากการสืบราคา จากผู้จำหน่ายโดยตรง

๔. วงเงินที่จะซื้อ

เงินนอกงบประมาณ จากงบค่าบริการทางการแพทย์เบิกจ่ายในลักษณะงบลงทุน ส่วน ๗๐ % ระดับหน่วยบริการ ปีงบประมาณ ๒๕๖๖ โรงพยาบาลศรีนคร วงเงิน ๑๑๑,๒๐๐.-บาท (หนึ่งแสนหนึ่งหมื่นหนึ่งพันสองร้อยบาทถ้วน)

๕. กำหนดเวลาที่ต้องการใช้พัสดุนั้น หรือให้งานนั้นแล้วเสร็จ

กำหนดเวลาการส่งมอบพัสดุ หรือให้งานแล้วเสร็จภายใน ๓๐ วันทำการ นับถัดจากวันที่ลงนามในใบสั่งซื้อ

๖. วิธีที่จะซื้อ และเหตุผลที่ต้องซื้อ

- ดำเนินการ ซื้อ โดยวิธีเฉพาะเจาะจง เนื่องจาก การจัดซื้อ พักตร์ ที่มีการผลิต จำหน่าย ก่อสร้าง หรือ ให้บริการทั่วไป และมีวงเงินในการจัดซื้อจัดจ้างครั้งหนึ่งไม่เกิน วงเงินตามที่กำหนดในกฎกระทรวง

๗. หลักเกณฑ์การพิจารณาคัดเลือกข้อเสนอ

การพิจารณาคัดเลือกข้อเสนอโดยใช้เกณฑ์ราคา

๘. การขออนุมัติแต่งตั้งคณะกรรมการต่าง ๆ

- | | |
|---|---------|
| ๑. นางประจวบ จงอยู่สุข ตำแหน่ง พยาบาลวิชาชีพชำนาญการ | ประธานฯ |
| ๒. นางมีนา วิชิตนาค ตำแหน่ง พยาบาลวิชาชีพชำนาญการ | กรรมการ |
| ๓. นางบรรจง พรตะคุ ตำแหน่ง เจ้าพนักงานสาธารณสุขชำนาญงาน | กรรมการ |

๙. ข้อกฎหมาย

อำนาจในการแต่งตั้งเป็นอำนาจของผู้อำนวยการโรงพยาบาลศรีนคร ตามคำสั่งจังหวัดสุโขทัย ที่ ๑๓๕๕/๒๕๖๔ ลงวันที่ ๑๔ มิถุนายน ๒๕๖๔ ข้อ ๖ มอบอำนาจให้รองผู้ว่าราชการจังหวัด ปลัดจังหวัด หัวหน้าส่วนราชการส่วนภูมิภาคและส่วนกลาง นายอำเภอและผู้อำนวยการโรงพยาบาล ปฏิบัติราชการแทนผู้ว่าราชการจังหวัดสุโขทัย ในการดำเนินการตามพระราชบัญญัติการจัดซื้อจัดจ้างและการบริหารพัสดุภาครัฐ พ.ศ.๒๕๖๐ ตลอดจนกฎกระทรวง ระเบียบ ประกาศที่เกี่ยวข้องกับการพัสดุที่ออกตามความพระราชบัญญัติการจัดซื้อจัดจ้างและการบริหารพัสดุภาครัฐ พ.ศ.๒๕๖๐ หมวด ๓. หัวหน้าส่วนราชการประจำจังหวัด นายอำเภอ สาธารณสุขอำเภอ ผู้อำนวยการโรงพยาบาลทั่วไป ผู้อำนวยการโรงพยาบาลชุมชน หัวหน้าสถานีอนามัย/ผู้อำนวยการโรงพยาบาลส่งเสริมสุขภาพตำบล และหัวหน้าส่วนราชการบริหารส่วนกลางที่ปฏิบัติงานประจำในจังหวัดสุโขทัย กรณีงบประมาณส่วนราชการ(Function) ปฏิบัติราชการแทนในการดำเนินการเกี่ยวกับการบริหารจัดการงบประมาณและการจัดซื้อจัดจ้าง ทุกขั้นตอน ทุกวิธี ยกเว้น วิธีคัดเลือก โดยผู้ว่าราชการจังหวัด มอบอำนาจตามวงเงิน ดังนี้ ข้อ๒(๒.๑) มอบอำนาจให้ดำเนินการจัดซื้อจัดจ้างตามพระราชบัญญัติการจัดซื้อจัดจ้างและการบริหารพัสดุภาครัฐ พ.ศ.๒๕๖๐ ระเบียบกระทรวงการคลัง ว่าด้วยการจัดซื้อจัดจ้างและการบริหารพัสดุภาครัฐ พ.ศ.๒๕๖๐ และกฎกระทรวง ที่เกี่ยวข้องกับการจัดซื้อจัดจ้างและการบริหารพัสดุภาครัฐ ทุกกรณี โดยมีอำนาจดำเนินการทุกขั้นตอน ทุกวิธี ยกเว้น วิธีการคัดเลือก รวมทั้งการจัดทำแผนจัดซื้อจัดจ้างประจำปี การแต่งตั้งเจ้าหน้าที่และหัวหน้า เจ้าหน้าที่ การเปลี่ยนแปลง แก้ไข สัญญา การอนุมัติคืนหลักประกันสัญญา ที่พ้นการผูกพันแล้ว และการบริหารพัสดุภาครัฐ พ.ศ. ๒๕๖๐ และกฎกระทรวง ระเบียบหรือประกาศที่ออกตามความในพระราชบัญญัตินี้ ปฏิบัติราชการแทนในวงเงินการจัดซื้อจัดจ้างครั้งหนึ่งไม่เกิน ๒,๐๐๐,๐๐๐.-บาท (สองล้านบาทถ้วน)

จึงเรียนมาเพื่อโปรดพิจารณา หากเห็นชอบขอได้โปรด

๑. อนุมัติให้ดำเนินการ ตามรายละเอียดในรายงานขอซื้อดังกล่าวข้างต้น
๒. ลงนามในคำสั่งแต่งตั้งคณะกรรมการตรวจรับพัสดุ



(นางสาวเจียมใจ ทรัพย์เกิด)

เจ้าหน้าที่

เรียน ผู้ว่าราชการจังหวัดสุโขทัย

- เพื่อโปรดพิจารณาอนุมัติและลงนาม
ในคำสั่งแต่งตั้งคณะกรรมการตรวจรับพัสดุ



(นายจักรกฤษ กอรูป)

หัวหน้าเจ้าหน้าที่

วันที่ ๓ เมษายน ๒๕๖๖

อนุมัติ

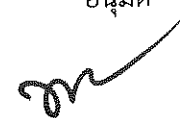

(นายพงศธร เหลือหลาย)

ผู้อำนวยการโรงพยาบาลศรีนคร ปฏิบัติราชการแทน

ผู้ว่าราชการจังหวัดสุโขทัย

วันที่ ๓ เมษายน ๒๕๖๖



คำสั่ง จังหวัดสุโขทัย

ที่ ๑๓๑/๒๕๖๖

เรื่อง แต่งตั้ง คณะกรรมการตรวจรับพัสดุ สำหรับการซื้อครุภัณฑ์การแพทย์
จำนวน ๔ รายการ โดยวิธีเฉพาะเจาะจง

ด้วย จังหวัดสุโขทัย โดยโรงพยาบาลศรีนคร มีความประสงค์จะ ซื้อครุภัณฑ์การแพทย์ จำนวน ๔ รายการ โดยวิธีเฉพาะเจาะจง และเพื่อให้เป็นไปตามระเบียบกระทรวงการคลังว่าด้วยการจัดซื้อจัดจ้างและการบริหารพัสดุภาครัฐ พ.ศ. ๒๕๖๐ จึงขอแต่งตั้งรายชื่อต่อไปนี้เป็น คณะกรรมการตรวจรับพัสดุ สำหรับการซื้อครุภัณฑ์การแพทย์ จำนวน ๔ รายการ

คณะกรรมการตรวจรับพัสดุ

- | | |
|--|----------------|
| ๑. นางประจวบ จงอยู่สุข
พยาบาลวิชาชีพชำนาญการ | ประธานกรรมการฯ |
| ๒. นางมีนา วิชิตนาค
พยาบาลวิชาชีพชำนาญการ | กรรมการ |
| ๓. นางบรรจง พรตะคุ
เจ้าพนักงานสาธารณสุขชำนาญงาน | กรรมการ |

อำนาจและหน้าที่

ทำการตรวจรับพัสดุให้เป็นไปตามเงื่อนไขของสัญญาหรือข้อตกลงนั้น

สั่ง ณ วันที่ ๓ เมษายน พ.ศ. ๒๕๖๖

(นายพงศธร เหลือหลาย)

ผู้อำนวยการโรงพยาบาลศรีนคร ปฏิบัติราชการแทน

ผู้ว่าราชการจังหวัดสุโขทัย

ขอบเขตของงานหรือรายละเอียดคุณลักษณะเฉพาะของพัสดุ
 โรงพยาบาลศรีนคร
 ชื่อครุภัณฑ์การแพทย์
 เลขที่....๑๓๑..../๒๕๖๖..... วันที่...๓....เมษายน....๒๕๖๖..

ลำดับ ที่	รายการพัสดุที่จัดซื้อ	รายละเอียดคุณลักษณะเฉพาะของพัสดุ	จำนวน	หน่วยนับ
๑.	เครื่องชั่งน้ำหนัก	- แบบดิจิตอล - ขนาด ๓๐๐ กิโลกรัม	๒	เครื่อง
๒.	เครื่องชั่งน้ำหนัก	- แบบธรรมดา - ขนาด ๒๐๐ กิโลกรัม	๒	เครื่อง
๓.	เครื่องดูดของเหลวและก๊าซใน กระเพาะอาหาร	- เครื่องสแตนเลส มีล้อ เลื่อน น้ำหนักเครื่อง ๑๑ กก. - แรงดันไฟฟ้า ๒๒๐ โวลท์ ๕๐ เฮิร์ตซ์ - พร้อมแก้วน้ำ ขนาด ๓๐๐๐ ซีซี	๑	เครื่อง
๔.	ชุดตรวจหูดตา	- พร้อมอุปกรณ์ หัวตรวจหูดพร้อมเลนส์หมุน + เลนส์สำหรับทำหัตถการ + หัวตรวจตา + ค้ำมือถือ - กล่องบรรจุอุปกรณ์	๒	ชุด

ลงชื่อ.....ผู้กำหนดขอบเขต



(นางสาวเจียมใจ ทรัพย์เกิด)

แบบแสดงความบริสุทธิ์ใจในการจัดซื้อจัดจ้างทุกวิธีของหน่วยงานโรงพยาบาลศรีนคร
ในการเปิดเผยข้อมูลความขัดแย้งทางผลประโยชน์
ของหัวหน้าเจ้าหน้าที่ เจ้าหน้าที่ และคณะกรรมการตรวจรับพัสดุ

ข้าพเจ้า.....นายจักรกฤษ.....กำรูป.....หัวหน้าเจ้าหน้าที่
ข้าพเจ้า.....นางสาวเจียมใจ.....ทรัพย์เกิด.....เจ้าหน้าที่
ข้าพเจ้า.....นางประจวบ.....จงอยู่สุข.....ประธานกรรมการตรวจรับ
ข้าพเจ้า.....นางมีนา.....วิจิตนาค.....กรรมการ
ข้าพเจ้า.....นางบรรจง.....พรตะคุ.....กรรมการ

ขอให้คำรับรองว่าไม่มีความเกี่ยวข้องหรือมีส่วนได้ส่วนเสียโดยตรงหรือโดยอ้อม หรือ
ผลประโยชน์ใดๆ ที่ก่อให้เกิดความขัดแย้งทางผลประโยชน์กับผู้ขาย ผู้รับจ้าง หรือผู้ชนะประมูล หรือ
ผู้มีส่วนเกี่ยวข้องที่เข้ามามีนิติสัมพันธ์ และวางตัวเป็นกลางในการดำเนินการเกี่ยวข้องกับการพัสดุ
ปฏิบัติหน้าที่ด้วยจิตสำนึก ด้วยความโปร่งใส สามารถให้มีผู้เกี่ยวข้องตรวจสอบได้ตลอดเวลา มุ่ง
ประโยชน์ส่วนรวมเป็นสำคัญ ตามที่ระบุไว้ในประกาศสำนักงานปลัดกระทรวงสาธารณสุขว่าด้วย
แนวทางในการปฏิบัติงานเพื่อตรวจสอบบุคลากรในหน่วยงานด้านการจัดซื้อจัดจ้าง พ.ศ.๒๕๖๐

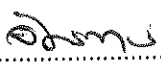
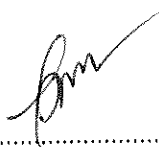
หากปรากฏว่าเกิดความขัดแย้งทางผลประโยชน์ระหว่างข้าพเจ้ากับผู้ขาย ผู้รับจ้าง ผู้เสนอ
งาน หรือ ผู้ชนะประมูล หรือผู้มีส่วนเกี่ยวข้องที่เข้ามามีนิติสัมพันธ์ ข้าพเจ้าจะรายงานให้ทราบโดย
ทันที

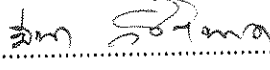
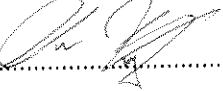
ลงนาม..........ลงนาม..........
(นายจักรกฤษ กำรูป) (นางสาวเจียมใจ ทรัพย์เกิด)
(หัวหน้าเจ้าหน้าที่) (เจ้าหน้าที่)
ลงนาม..........ลงนาม..........
(นางประจวบ จงอยู่สุข) (นางมีนา วิจิตนาค)
(ประธานกรรมการตรวจรับ) (กรรมการตรวจรับ)
ลงนาม..........
(นางบรรจง พรตะคุ)
(กรรมการตรวจรับ)



3662
11.10

559

ที่ สท ๐๐๓๓.๐๐๕/ว. ๗๒๘๙

สำนักงานสาธารณสุขจังหวัดสุโขทัย
๓๓๑ ตำบลบ้านกล้วย อำเภอเมือง
จังหวัดสุโขทัย ๖๔๐๐๐

๒๗ ธันวาคม ๒๕๖๕

เรื่อง แจ้งการอนุมัติแผนงบประมาณค่าบริการทางการแพทย์ที่เบิกจ่ายในลักษณะงบลงทุน ปีงบประมาณ ๒๕๖๖

เรียน ผู้อำนวยการโรงพยาบาลสุโขทัย

สิ่งที่ส่งมาด้วย รายการแผนงบประมาณค่าบริการทางการแพทย์ที่เบิกจ่ายในลักษณะงบลงทุนฯ จำนวน ๑ ชุด

ตามที่ สำนักงานหลักประกันสุขภาพแห่งชาติเขต ๒ พิษณุโลก(สปสช.) แจ้งมติคณะอนุกรรมการกำหนดหลักเกณฑ์การดำเนินงานและบริหารจัดการกองทุน ตามหลักเกณฑ์และแนวทางการจัดสรรเงินฯ ปี พ.ศ.๒๕๖๖ สำหรับงบค่าบริการทางการแพทย์ที่เบิกจ่ายในลักษณะงบลงทุน ปีงบประมาณ ๒๕๖๖ สปสช.เขตพื้นที่ได้ประสานการดำเนินการสำหรับหน่วยบริการสังกัดสำนักงานปลัดกระทรวงสาธารณสุข ในการจัดทำแผนของหน่วยบริการตามแนวทางและหลักเกณฑ์ ผ่านการตรวจสอบจากหน่วยบริการ, สำนักงานสาธารณสุขจังหวัด, สปสช. ซึ่งได้อนุมัติแผนเป็นที่เรียบร้อยแล้ว และอยู่ระหว่างการเตรียมการเบิกจ่ายงบประมาณให้กับหน่วยบริการ ต่อไป นั้น

ในการนี้ สำนักงานสาธารณสุขจังหวัดสุโขทัย ขอแจ้งผลการอนุมัติแผนของหน่วยบริการ และขอแจ้งแนวปฏิบัติในการดำเนินงาน ดังนี้

- หน่วยบริการเก็บรักษาเงินไว้ได้ตามแผนงาน โดยควรเร่งรัดเบิกจ่ายให้แล้วเสร็จในปีงบประมาณที่ได้รับเงินโอน หากยังไม่แล้วเสร็จให้ขยายเวลาดำเนินการ ได้อีก ๑ ปี แต่ต้องไม่เกิน ๒ ปีงบประมาณ
- ให้นำรายงานผลการดำเนินงานที่เว็บไซต์ www.nhso.go.th >> บริการออนไลน์ >> NHSO Budget >> ระบบรายงานการใช้จ่ายงบค่าเสื่อม
- กรณี ดำเนินการแล้วมีเงินเหลือ ให้หน่วยบริการสามารถนำเงินไปใช้เพื่อการปฏิบัติราชการหรือการดำเนินงานของหน่วยบริการนั้น ๆ ได้ โดยต้องทำให้ครบทุกรายการตามแผนก่อน ดังนั้น ต้องสรุปรายงานผลเงินคงเหลือทั้งหมดจากทุกรายการตามแผนที่ได้รับอนุมัติ ก่อนนำเงินที่เหลือไปใช้ และรายงานผลในระบบรายงานการใช้จ่ายงบค่าเสื่อม >> การจัดการข้อมูล >> การจัดการเงินเหลือจ่าย

จึงเรียนมาเพื่อทราบ และแจ้งผู้รับผิดชอบดำเนินการในส่วนที่เกี่ยวข้องต่อไป

Handwritten notes:
อธิบดีฯ, รพ.สุโขทัย
๒๕/๑๒/๖๕

ขอแสดงความนับถือ

Handwritten signature

(นายวิชาญ ธีระอรอด)

นักวิเคราะห์นโยบายและแผนชำนาญการพิเศษ
ปฏิบัติราชการแทน นายแพทย์สาธารณสุขจังหวัดสุโขทัย

Handwritten notes and signatures:
ผู้อำนวยการโรงพยาบาลสุโขทัย
ผู้อำนวยการ

กลุ่มงานประกันสุขภาพ

โทร. ๐ ๕๕๖๑ ๓๓๗๕ ต่อ ๑๐๔

โทรสาร ๐ ๕๕๖๑ ๓๓๕๔

E-mail:sukhothai_uc@hotmail.com

Handwritten signature

รายการแผนงบประมาณปี 2566-ว.ค.ร.นคต

วงเงินช่วยบริการสังคม ส.บ.ส. (70%)

เขต	วงเงินช่วยบริการสังคม (บาท)	วงเงินช่วยบริการสังคม (บาท)	หน่วยบริการสังคม	ประเภทแผน	ประเภท	ระดับพื้นที่	ระดับพื้นที่	กิจกรรม	รายละเอียดกิจกรรม	งบประมาศ	งบประมาศ	งบประมาศ	งบประมาศ	งบประมาศ	งบประมาศ
เขต 02 ชัยภูมิโลก	6400	6400	11249-ว.ค.ร.นคต	วงเงินช่วยบริการสังคม	ศรภูมินท์	02-ศรภูมินท์	02-ศรภูมินท์	ศูนย์สุขภาพจิตและจิตเวช 300 ที่เถรเรียม	2 6530-009-0002/3 , 6530-009-0002/5	20,200.00	0	0	20,200.00	9.35/1462 (วันที่ 08/12/2565)	577625
เขต 02 ชัยภูมิโลก	6400	6400	11249-ว.ค.ร.นคต	วงเงินช่วยบริการสังคม	สิงห์ก่อสร้าง			ปรับปรุงห้องน้ำห้องประชุม	1 อาคารเลขที่ 5318	250,000.00	0	0	250,000.00	9.35/1462 (วันที่ 08/12/2565)	577636
เขต 02 ชัยภูมิโลก	6400	6400	11249-ว.ค.ร.นคต	วงเงินช่วยบริการสังคม	ศรภูมินท์	03-ศรภูมินท์	03-ศรภูมินท์	เครื่องล้างจานอัตโนมัติ	2 6530-009-0001/9 6530-009-0001/10	15,000.00	0	0	15,000.00	9.35/1462 (วันที่ 08/12/2565)	577629
เขต 02 ชัยภูมิโลก	6400	6400	11249-ว.ค.ร.นคต	วงเงินช่วยบริการสังคม	ศรภูมินท์	07-ศรภูมินท์	07-ศรภูมินท์	โคมไฟตรวจภายใน (Interior Examination Lamp)	1 6515-025-0001/6	18,000.00	0	0	18,000.00	9.35/1462 (วันที่ 08/12/2565)	577622
เขต 02 ชัยภูมิโลก	6400	6400	11249-ว.ค.ร.นคต	วงเงินช่วยบริการสังคม	ศรภูมินท์	15-ศรภูมินท์	15-ศรภูมินท์	เครื่องสูบลมไฟฟ้า ขนาด 1 kVA	7440-013-0001/67 7440-013-0001/68 7440-013-0001/69 7440-013-0001/71 7440-013-0001/72 7440-013-0001/73 7440-013-0001/74	39,900.00	0	0	39,900.00	9.35/1462 (วันที่ 08/12/2565)	577620
เขต 02 ชัยภูมิโลก	6400	6400	11249-ว.ค.ร.นคต	วงเงินช่วยบริการสังคม	ศรภูมินท์	06-ศรภูมินท์	06-ศรภูมินท์	ชุดตรวจตา(Ophthalmoscope)	2 6515-088-0001/4	50,000.00	0	0	50,000.00	9.35/1462 (วันที่ 08/12/2565)	577623
เขต 02 ชัยภูมิโลก	6400	6400	11249-ว.ค.ร.นคต	วงเงินช่วยบริการสังคม	ศรภูมินท์	07-ศรภูมินท์	07-ศรภูมินท์	เครื่องดูดเสมหะ (Aspirator) สำหรับดูดเสมหะของเด็กทารก (ระบบไฟฟ้า)	1 6515-035-0206/10	26,000.00	0	0	26,000.00	9.35/1462 (วันที่ 08/12/2565)	577624
เขต 02 ชัยภูมิโลก	6400	6400	11249-ว.ค.ร.นคต	วงเงินช่วยบริการสังคม	ศรภูมินท์	08-ศรภูมินท์	08-ศรภูมินท์	กล้องบันทึกวงจรปิดชนิดเรซิ่น แบบกลางแจ้ง ที่สามารถติดตั้งกับอาคาร สำหรับใช้ในงานรักษาความปลอดภัยทั่วไปและงานอื่นๆ	1 6710-0004-0001/7	16,000.00	0	0	16,000.00	9.35/1462 (วันที่ 08/12/2565)	577633
เขต 02 ชัยภูมิโลก	6400	6400	11249-ว.ค.ร.นคต	วงเงินช่วยบริการสังคม	ศรภูมินท์	15-ศรภูมินท์	15-ศรภูมินท์	เครื่องสูบลมไฟฟ้า ขนาด 800 VA	7440-013-0001/81 7440-013-0001/84 7440-013-0001/85 7440-013-0001/86	10,000.00	0	0	10,000.00	9.35/1462 (วันที่ 08/12/2565)	577621
เขต 02 ชัยภูมิโลก	6400	6400	11249-ว.ค.ร.นคต	วงเงินช่วยบริการสังคม	สิงห์ก่อสร้าง			ปรับปรุงสุขภัณฑ์	1 อาคารเลขที่ 5318	150,000.00	0	0	150,000.00	9.35/1462 (วันที่ 08/12/2565)	577637
เขต 02 ชัยภูมิโลก	6400	6400	11249-ว.ค.ร.นคต	วงเงินช่วยบริการสังคม	ศรภูมินท์	10-ศรภูมินท์	10-ศรภูมินท์	รถจักรยานยนต์ ขนาด 110 ซีซี แบบดีเซลธรรมดา	1 2340-003/0001/5	43,500.00	0	0	43,500.00	9.35/1462 (วันที่ 08/12/2565)	577634
เขต 02 ชัยภูมิโลก	6400	6400	11249-ว.ค.ร.นคต	วงเงินช่วยบริการสังคม	ศรภูมินท์	08-ศรภูมินท์	08-ศรภูมินท์	เครื่องพิมพ์เลเซอร์ หรือ LED ขนาด (A4 30x42 มม.)	3 7440-013-0001/70 7440-013-0001/19 7440-013-0001/20	7,800.00	0	0	7,800.00	9.35/1462 (วันที่ 08/12/2565)	577619
เขต 02 ชัยภูมิโลก	6400	6400	11249-ว.ค.ร.นคต	วงเงินช่วยบริการสังคม	ศรภูมินท์	08-ศรภูมินท์	08-ศรภูมินท์	คอมพิวเตอร์ประมวลผล แบบ 2	1 7440-013-0001/29	30,000.00	0	0	30,000.00	9.35/1462 (วันที่ 08/12/2565)	577615
เขต 02 ชัยภูมิโลก	6400	6400	11249-ว.ค.ร.นคต	วงเงินช่วยบริการสังคม	ศรภูมินท์	12-ศรภูมินท์	12-ศรภูมินท์	เครื่องรับอากาศ แบบแยกส่วน (ราคารวมค่าติดตั้ง) แบบพื้นที่หรือแบบแขวน ขนาด 24,000 บีทียู	1 4120-001-0003/76	32,200.00	0	0	32,200.00	9.35/1462 (วันที่ 08/12/2565)	577614
เขต 02 ชัยภูมิโลก	6400	6400	11249-ว.ค.ร.นคต	วงเงินช่วยบริการสังคม	ศรภูมินท์	08-ศรภูมินท์	08-ศรภูมินท์	เครื่องเลเซอร์ยิงโปรเจกเตอร์ ระดับ XGA ขนาด 3,000 ANSI Lumens	1 7450-007-0003/2	26,900.00	0	0	26,900.00	9.35/1462 (วันที่ 08/12/2565)	577617
เขต 02 ชัยภูมิโลก	6400	6400	11249-ว.ค.ร.นคต	วงเงินช่วยบริการสังคม	ศรภูมินท์	13-ศรภูมินท์	13-ศรภูมินท์	เครื่องเย็บหรือเย็บมือ (เครื่องเย็บ)	1 7450-007-0003/2	28,490.00	0	1,510.00	30,000.00	9.35/1462 (วันที่ 08/12/2565)	577632
เขต 02 ชัยภูมิโลก	6400	6400	11249-ว.ค.ร.นคต	วงเงินช่วยบริการสังคม	ศรภูมินท์	06-ศรภูมินท์	06-ศรภูมินท์	เครื่องส่องกล้องส่องแบบไปเออร์ออปติก (Laryngoscope)	1 6515-022-3201/1	25,000.00	0	0	25,000.00	9.35/1462 (วันที่ 08/12/2565)	577626
เขต 02 ชัยภูมิโลก	6400	6400	11249-ว.ค.ร.นคต	วงเงินช่วยบริการสังคม	ศรภูมินท์	03-ศรภูมินท์	03-ศรภูมินท์	เครื่องวัดความถี่ไมโครฮิซโตนิกซ์ พร้อมตัวคำนวณปริมาตรของถังเก็บน้ำดื่ม	1 6515-069-1401/34	75,000.00	0	0	75,000.00	9.35/1462 (วันที่ 08/12/2565)	577627
เขต 02 ชัยภูมิโลก	6400	6400	11249-ว.ค.ร.นคต	วงเงินช่วยบริการสังคม	ศรภูมินท์	08-ศรภูมินท์	08-ศรภูมินท์	เครื่องคอมพิวเตอร์ใช้ทำงานประมวลผล	1 7440-013-0001/74	22,000.00	0	0	22,000.00	9.35/1462 (วันที่ 08/12/2565)	577616

แบบเสนอแผนงบประมาณค่าบริการทางการแพทย์ที่เบิกจ่ายในลักษณะงบลงทุน ปีงบประมาณ 2566 สำหรับงานหลักประจำกับสุขภาพแห่งชาติ เขต 2 พิษณุโลก
จังหวัด 6400-สุโขทัย

หน่วยบริการ	จังหวัด	วงเงินระดมจังหวัด		วงเงินระดับเขต		วงเงินอุดหนุน			วงเงินหน่วยบริการสังกัดสปลธ.	
		กรอบวงเงิน	จำนวนรายการ	กรอบวงเงิน	จำนวนรายการ	กรอบวงเงิน	จำนวนรายการ	กรอบวงเงิน	จำนวนรายการ	
10724-รพ.สุโขทัย	สุโขทัย	1,320,000.00	13	0	0	0	0	8,800,577.09	37	
10725-รพ.ศรีสังวรสุโขทัย	สุโขทัย	1,398,800.00	9	0	0	0	0	8,295,316.91	20	
11244-รพ.บ้านด่านลานหอย	สุโขทัย	751,880.07	11	350,000.00	1	0	0	2,110,161.59	26	
11245-รพ.ศรีมาศ	สุโขทัย	1,454,400.00	24	750,000.00	2	0	0	2,586,433.54	52	
11246-รพ.กงไกรลาศ	สุโขทัย	1,243,400.00	15	689,499.00	0	0	0	2,717,256.02	84	
11247-รพ.ศรีสังฆาลัย	สุโขทัย	1,690,900.00	38	863,300.00	2	0	0	4,131,842.58	110	
11248-รพ.สวรรคโลก	สุโขทัย	1,228,400.00	20	750,000.00	1	0	0	4,245,859.53	59	
11249-รพ.ศรีนคร	สุโขทัย	327,800.00	11	1,021,673.65	8	0	0	1,110,841.59	38	
11250-รพ.ทุ่งเสลี่ยม	สุโขทัย	904,150.00	21	490,000.00	3	0	0	2,120,766.40	19	
รวมงบประมาณ		10,819,730.07	162	4,914,472.65	17	0	0	36,119,055.25	445	

หมายเหตุ

สรุปแผนตามวงเงินค่าบริการทางการแพทย์ที่เบิกจ่ายในลักษณะงบลงทุน ภายวงเงิน
รายละเอียดของแผนบันทึกใบโปรแกรมงบประมาณแล้ว ๑ ผ่านการตรวจสอบจากจังหวัดและเขตแล้ว (รายละเอียดตามแนบ)

ลงชื่อ.....ผู้ตรวจสอบ
(นาง อัญชลี ฟ้าอำนาจผล)
ตำแหน่งนักวิชาการหลักประกันสุขภาพ

ลงชื่อ.....ผู้อนุมัติ
(นายสันติ ศิริวัฒน์ไพศาล)
ตำแหน่ง ผู้อำนวยการสำนักงานหลักประกันสุขภาพแห่งชาติ
เขต ๒ พิษณุโลก



ตารางสรุปวงเงินตามแผนการบริหารเงินค่าบริการทางการแพทย์ที่เบิกจ่ายในลักษณะงบลงทุน ที่ผ่านการอนุมัติจาก
 ผู้อำนวยการ สปสช. เขต 2 พิษณุโลก ปีงบประมาณ 2566
 (ไม่รวม รพ.สต.ที่ถ่ายโอนไป อบจ.ที่ระบุให้ออนงบประมาณตรงไปที่หน่วยบริการ)

รหัส	ชื่อหน่วยบริการ	จำนวนเงินแต่ละระดับ (แหล่งงบประมาณ UC)				รวมเงินทั้งหมด	วันที่อนุมัติ
		หน่วยบริการ	จังหวัด	เขต	นอกสังกัด สปส.สธ.		
10673	รพ.อุตรดิตถ์	17,400,753.95	1,147,381.59	0	0	18,548,135.54	08/12/2565
10676	รพ.พุทธชินราช	28,299,141.47	0	0	0	28,299,141.47	08/12/2565
10722	รพ.สมเด็จพระเจ้าตากสินมหาราช	9,420,969.64	0	0	0	9,420,969.64	08/12/2565
10723	รพ.แม่สอด	8,895,368.01	1,076,000.00	0	0	9,971,368.01	08/12/2565
10724	รพ.สุโขทัย	8,800,577.09	1,320,000.00	0	0	10,120,577.09	08/12/2565
10725	รพ.ศรีสังวรสุโขทัย	8,295,316.91	1,398,800.00	0	0	9,694,116.91	08/12/2565
10727	รพ.เพชรบูรณ์	18,798,785.63	1,280,100.00	400,000.00	0	20,478,885.63	08/12/2565
11158	รพ.ตรอน	953,172.11	660,000.00	400,000.00	0	2,013,172.11	08/12/2565
11159	รพ.ท่าปลา	1,136,342.29	1,110,000.00	850,000.00	0	3,096,342.29	08/12/2565
11160	รพ.น้ำปาด	1,594,876.35	1,840,000.00	400,000.00	0	3,834,876.35	08/12/2565
11161	รพ.พากทำ	571,126.82	524,000.00	1,340,000.00	0	2,435,126.82	08/12/2565
11162	รพ.บ้านโคก	558,304.05	0	1,165,000.00	0	1,723,304.05	08/12/2565
11163	รพ.พิชัย	2,759,340.51	1,450,000.00	489,749.53	0	4,699,090.04	08/12/2565
11164	รพ.ลับแล	2,109,640.09	1,415,000.00	1,089,000.00	0	4,613,640.09	08/12/2565
11165	รพ.ทองแสนขัน	1,291,119.15	880,000.00	840,000.00	0	3,011,119.15	08/12/2565
11238	รพ.บ้านตาก	1,974,111.80	1,548,122.15	280,000.00	0	3,802,233.95	08/12/2565
11239	รพ.สามเงา	1,384,897.86	2,976,100.00	1,129,478.87	0	5,490,476.73	08/12/2565
11240	รพ.แม่ระมาด	3,315,776.49	0	0	0	3,315,776.49	08/12/2565
11241	รพ.ท่าสองยาง	4,239,015.79	0	0	0	4,239,015.79	08/12/2565
11242	รพ.พบพระ	3,387,041.07	0	0	0	3,387,041.07	08/12/2565
11243	รพ.อุ้มผาง	1,840,639.71	4,246,000.00	2,240,000.00	0	8,326,639.71	08/12/2565
11244	รพ.บ้านด่านลานทอย	2,110,161.59	751,880.07	350,000.00	0	3,212,041.66	08/12/2565
11245	รพ.ศรีมณเฑียร	2,554,433.54	1,454,400.00	750,000.00	0	4,758,833.54	08/12/2565
11246	รพ.กงไกรลาศ	2,717,256.02	1,243,400.00	689,499.00	0	4,650,155.02	08/12/2565
11247	รพ.ศรีสังขมณเฑียร	4,131,842.58	1,690,900.00	863,300.00	0	6,686,042.58	08/12/2565
11248	รพ.สวรรคโลก	4,245,859.53	1,228,400.00	750,000.00	0	6,224,259.53	08/12/2565
11249	รพ.ศรีนคร	1,110,841.59	327,800.00	1,021,673.65	0	2,460,315.24	08/12/2565
11250	รพ.ทุ่งเสลี่ยม	2,120,766.40	904,150.00	490,000.00	0	3,514,916.40	08/12/2565
11251	รพ.ชาติตระการ	1,625,548.60	2,200,000.00	1,307,000.00	0	5,132,548.60	08/12/2565
11252	รพ.บางระกำ	4,160,187.79	1,200,000.00	1,230,000.00	0	6,590,187.79	08/12/2565
11253	รพ.บางกระพุ่ม	2,203,525.13	3,200,000.00	100,000.00	0	5,503,525.13	08/12/2565
11254	รพ.พรหมพิราม	3,508,268.84	2,500,000.00	1,080,289.63	0	7,088,558.47	08/12/2565
11255	รพ.วัดโบสถ์	2,063,710.77	1,200,482.66	400,000.00	0	3,664,193.43	08/12/2565
11256	รพ.วังทอง	5,759,668.68	1,400,000.00	200,000.00	0	7,359,668.68	08/12/2565
11257	รพ.เนินมะปราง	2,756,070.83	3,200,000.00	1,307,000.00	0	7,263,070.83	08/12/2565
11264	รพ.ชนแดน	3,508,486.95	1,281,000.00	423,000.00	0	5,212,486.95	08/12/2565